

Benutzerhandbuch / mode d'emploi / handleiding

**Wi-Safe<sup>®</sup> 2**

**KOMBINIERTES BLITZLICHT UND VIBRATIONSKISSEN**

**ALARME COMBINÉE - FLASH ET COUSSIN VIBREUR**

**GECOMBINEERDE STROBE EN VIBRATING PAD**

***FireAngel*<sup>®</sup>**

W2-SVP-630-EU



W2-SVP-630-EU



A Sprue Safety Products Brand

**Sprue Safety Products Ltd.**

Vanguard Centre, Sir William Lyons Road, Coventry CV4 7EZ UK [www.fireangel.eu](http://www.fireangel.eu)

GN2942/R1

# INHALT

---

EINFÜHRUNG . . . . .	4	BETRIEB . . . . .	16
MERKMALE . . . . .	4	TRENNUNG VOM STROMNETZ/STROMAUSFALL . . . . .	17
INSTALLATION DES BLITZLICHTS UND DES VIBRATIONSKISSENS . . . . .	6	BETRIEBSANZEIGEN (LEDS) . . . . .	19
ANSCHLUSS DER BATTERIE/NETZSTROM . . . . .	7	WAS ZUTUN IST, WENN IHR BLITZLICHT UND VIBRATIONSKISSEN EINEN ALARM AUSLÖST . . . . .	21
KABELLOSE VERNETZUNG DES WI-SAFE 2® BLITZLICHTS UND VIBRATIONSKISSENS MIT IHREM WI-SAFE 2® RAUCH- ODER KOHLENMONOXIDMELDER . . . . .	8	WAS ZUTUN IST, WENN EIN RAUCHALARM DAS BLITZLICHT UND DAS VIBRATIONSKISSEN AUSLÖST . . . . .	21
TESTEN DES WI-SAFE 2® BLITZLICHTS UND VIBRATIONSKISSENS MIT RAUCH-/ KOHLENMONOXIDMELDER . . . . .	11	WAS ZUTUN IST, WENN EIN KOHLENMONOXIDMELDER DAS BLITZLICHT UND DAS VIBRATIONSKISSEN AUSLÖST. . . . .	23
MONTAGEORT . . . . .	13	REPARATUR . . . . .	24
INSTALLATION DES BLITZLICHTS. . . . .	14	FEHLERBEHEBUNG. . . . .	25
EINSCHRÄNKUNGEN. . . . .	15	ENTSORGUNG . . . . .	26
		GARANTIE. . . . .	26

---

**Hinweis:** Dieses Benutzerhandbuch ist auch in großer Schrift und anderen Formaten erhältlich. Für weitere Informationen rufen Sie uns bitte an, Tel. **0800 330 5103** per E-Mail: **technik@sprue.com**.

# EINFÜHRUNG

---

**WICHTIG:** Wenn Sie dieses Produkt zur Verwendung von anderen Personen installieren, müssen Sie dieses Handbuch (oder eine Kopie davon) dem Endbenutzer überlassen.

Wi-Safe 2® ist das neueste Produkt im Bereich der kabellosen Technologie von Sprue Safety Products. Es bietet ein Netzwerk mit kabelloser Radiofrequenz (RF)-Kommunikation, das die Wi-Safe 2® Warnprodukte so auslösen kann, dass sie gleichzeitig vor Gefahr warnen.

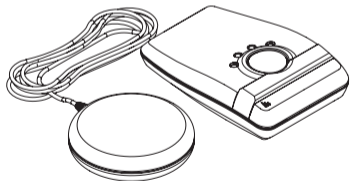

Dieses Blitzlicht und das Vibrationskissen bieten bei Verbindung mit Wi-Safe 2®-fähigen Rauchmeldern und/oder Wi-Safe 2®-fähigen Kohlenmonoxidmeldern

(getrennt zu besorgen) eine Warnung vor der Gefahr von Rauch und/oder Kohlenmonoxid.

Zusätzlich zum hörbaren Ton vom Rauch (oder Kohlenmonoxid)-Melder werden das blinkende Blitzlicht und das Vibrationskissen ausgelöst, um jemanden zu warnen, der möglicherweise den hörbaren Alarm nicht hören kann. Das blinkende Blitzlicht bietet eine visuelle Warnung im Wachzustand, während das Vibrationskissen unter ein Kissen gelegt werden kann und somit, falls ein Rauchmelder ertönt, für die zusätzliche Alarmierung während des Schlafs geeignet ist. Falls Sie das Vibrationskissen unter einer Matratze platzieren, stellen Sie sicher, dass die Matratzendicke die Wirkung des Vibrationsalarms nicht dämpft.

## MERKMALE

---

- Verwendet die Wi-Safe 2® Technologie zur Warnung vor einem Feuer oder Kohlenmonoxid. Die Wi-Safe 2™ Produkte können zum Aufbau eines Netzwerks miteinander verbunden werden. Wird ein Alarm im Netzwerk durch Rauch oder CO

ausgelöst, dann werden alle vernetzten Melder oder Zusatzgeräte gleichzeitig aktiviert.

- Bei Verwendung mit Wi-Safe 2<sup>®</sup>-fähigen Rauch- und/oder Kohlenmonoxidmeldern bietet der Niederfrequenzton zusätzlichen Schutz, wenn ein gewöhnlicher hoher Ton alleine nicht ausreichen kann.
- Bietet einen einfachen Einlernprozess durch Drücken von zwei Tasten zur kabellosen Verbindung mit Wi-Safe 2<sup>®</sup> Rauch- oder Kohlenmonoxidmeldern.
- Das Blitzlicht bietet eine entfernte tiefer gelegene Testanlage zum Testen von verbundenen Rauch- und Kohlenmonoxidmeldern, wodurch der Bedarf entfällt, zur Decke hinauf greifen und die montierten Alarmen testen zu müssen.
- Die Stromversorgung wird durch wieder aufladbare Batteriespeicher sichergestellt (muss nach 5 Jahren ersetzt werden).
- Das Blitzlicht erkennt und zeigt eine Warnung über defekte Batterien oder niedrigen Batteriestatus bei jedem Rauch- oder

Kohlenmonoxidmelder im verbundenen Netzwerk an.

- Das Blitzlicht eignet sich für die Wandmontage mit 2 Schraubenbefestigungen oder frei stehend.
- Für die Nutzung mit Rauch- und Kohlenmonoxidmeldern aus der Wi-Safe 2<sup>®</sup> Reihe entworfen (getrennt zu besorgen).

#### **Das Paket mit dem Wi-Safe 2<sup>®</sup> Blitzlicht und Vibrationskissen enthält Folgendes:**

1. CP-STROBE-EU - Blitzlicht mit eingebauter Steuereinheit ("Blitzlicht" genannt).
2. CP-VPAD-EU - Vibrationskissen zum Legen unter eine Decke oder Sessel ("Vibrationskissen" genannt).
3. AD-DC12V05A-EU - AC-Netzstromadapter, 12 V, 0,5 A Nennleistung.
4. B-450L - Ersetzbare, wiederaufladbare Batterie mit einer Lebensdauer von 5 Jahren.

**HINWEIS: Das Blitzlicht und das Vibrationskissen**

sind nur mit den Wi-Safe 2® Meldern von Sprue Safety Products kompatibel. Es kann nicht mit anderen Modellen oder Marken von Rauch- oder Kohlenmonoxidmeldern verbunden werden. Es ist nicht mit den Produkten aus der ursprünglichen Wi-Safe-Reihe kompatibel.

Die Wi-Safe 2® Produktreihe wird zurzeit erweitert. Bitte besuchen Sie [www.fireangel.eu](http://www.fireangel.eu) für weitere Einzelheiten über die neuesten Erweiterungen des Portfolios.

## **INSTALLATION DES BLITZLICHTS UND DES VIBRATIONSKISSENS**

---

**VORBEREITUNGEN:** Stellen Sie bitte sicher, das gesamte Handbuch vor der Installation Ihres Blitzlichts und Vibrationskissens gelesen und verstanden zu haben.

Ihr Blitzlicht und Vibrationskissen sind zur Verwendung in Verbindung mit Rauch- und Kohlenmonoxidmeldern aus der Produktreihe

Wi-Safe 2® entworfen.

Für einen optimalen Schutz vor Rauch und/oder Kohlenmonoxid wird es empfohlen, je einen Wi-Safe 2® Rauchmelder in jedem Wohnraum Ihres Hauses zu installieren, einschließlich der Schlafzimmer und je einen Wi-Safe 2™ Kohlenmonoxidmelder in jedem Raum mit einer Anlage mit fossilen Brennstoffen zu installieren, der mit Ihrem Blitzlicht und Vibrationskissen verbunden ist.

**HINWEIS:** Bis zu 50 Wi-Safe 2®-fähige Rauchmelder, Kohlenmonoxidmelder und/oder Wi-Safe2™ Zubehörteile können zu einem Netzwerk miteinander verbunden (eingelernt) werden.

Stellen Sie sicher, dass alle zu nutzenden Rauchmelder und/oder Kohlenmonoxidmelder eingebaut und getestet werden und gemäß den Anweisungen in ihren jeweiligen Benutzerhandbüchern richtig funktionieren.

# ANSCHLUSS DER BATTERIE/ NETZSTROM

**HINWEIS:** Das Blitzlicht und Vibrationskissen erfordern sowohl eine ständig eingeschaltete AC (Netz) Stromversorgung als auch eine interne Batterie für den Normalbetrieb. Die mit diesem Produkt mitgelieferte Batterie ist wiederaufladbar und lädt sich auf, wenn die Netzstromversorgung des Blitzlichts besteht.

1. Stecken Sie den Anschluss des Vibrationskissens in das Blitzlicht (siehe Abb. 1) und legen Sie die Drähte in die Drahtführung.

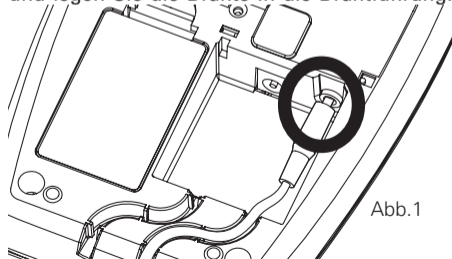

2. Entfernen Sie die Batterieabdeckung auf der Rückseite des Blitzlichts, indem Sie die Klemme zurückziehen, um sie zu lösen. Schließen Sie die wiederaufladbare Batterie an, indem Sie die Anschlüsse (roter Draht zum roten Draht) aneinander ausrichten und die Anschlüsse zusammenklemmen. Eventuell hören Sie das Blitzlicht summen, wenn Sie dies tun.  
**ACHTUNG: Schließen Sie die Batterie bei getrenntem Netzstrom an.**
3. Setzen Sie die Batterie in die Aushöhlung. Das Batteriekabel muss unter der Batterie liegen. Das Batteriekabel muss unter der Batterie liegen. Legen Sie das Kabel in den unteren Teil der Aushöhlung und legen Sie die Batterie über den oberen Teil, wobei die Batteriebeschriftung Gesicht nach unten. Dadurch wird sichergestellt, dass die Batterie richtig eingebaut wird.
4. Bringen Sie die Batterieabdeckung wieder an.
5. Bauen Sie das Stromkabel und den Adapter zusammen, indem Sie den Steckerkopf wie gezeigt positionieren. Drehen Sie den Adapter



Abb. 2

im Uhrzeigersinn, bis er in seiner Position einrastet (Abb. 2).

6. Stecken Sie das Stromkabel in das Blitzlicht. Legen Sie den Draht in die Drahtführung (Abb. 3).
7. Stecken Sie den Netzstromadapter an und schalten Sie den Strom ein. Die grüne LED sollte leuchten.

**HINWEIS:** Wenn das Blitzlicht das erste Mal an den Strom angeschlossen wird, blinken die gelbe Störungs-LED und beide roten LEDs zweimal auf und die Einheit piepst dreimal; die gelbe LED leuchtet dauerhaft, um anzuzeigen, dass die Einheit noch für kein Netzwerk eingelernt wurde. Beide Alarm-LEDs (Rauch und Kohlenmonoxid) gehen aus. Dies passiert üblicherweise beim Anschließen der Batterie. Wenn die Batterie keine Restladung während der Lieferung gespeichert hat, wird dies nach Anschluss des Netzstroms passieren.

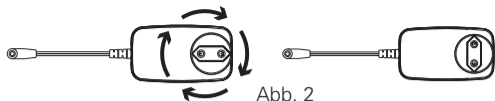

Abb. 3

## KABELLOSE VERNETZUNG DES WI-SAFE 2® BLITZLICHTS UND VIBRATIONSKISSENS MIT IHREM WI-SAFE 2® RAUCH- ODER KOHLENMONOXIDMELDER

Es wird empfohlen, die Einlernanweisungen vor dem Start durchzulesen.

**Einlernen eines Blitzlichts in ein neues Wi-Safe 2® System:**

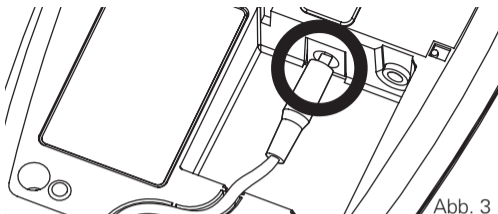
1. Montieren Sie einen Ihrer Rauch - oder CO



Melder funktionsbereit auf die Grundplatte.  
Somit können Sie dieses Produkt zum Einlernen  
in das Funk - Netzwerk verwenden.

2. Betätigen Sie kurz die Einlertaste , die sich in einem runden Loch auf der Rückseite des Blitzlichtes befindet, indem Sie einen Stift oder ähnliches verwenden (Abb. 4).

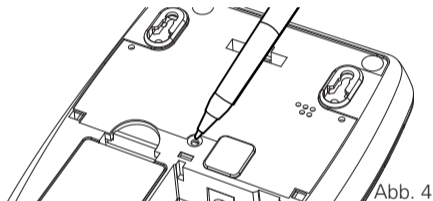

3. Nach dem Drücken dieser Taste blinken die zwei (roten) Alarm-LEDs an der Vorderseite der Einheit auf und leuchten für 5 Sekunden.
4. Während dieser Zeit, in der die roten LEDs leuchten, drücken Sie die Test/Reset-Taste auf dem Rauch- oder Kohlenmonoxidmelder zur kabellosen Verbindung der zwei Produkte. Der Rauchmelder (oder Kohlenmonoxidmelder) gibt

ein hörbares Signal aus und die rote Alarm-LED auf dem Rauch- oder Kohlenmonoxidmelder blinkt ebenso.

5. Testen Sie nach dem Einlernen des Blitzlichtes und des Vibrationskissen, jede eingelernte Komponente, um sicherzustellen, dass der Einlernvorgang erfolgreich war.

### **Einlernen eines Blitzlichts in ein bestehendes Wi-Safe 2® System:**

1. Verwenden Sie einen Rauch - oder CO Melder, der bereits Teil des Wi- Safe 2 Netzwerkes ist, um das Blitzlicht im Netzwerk zu integrieren.
2. Befolgen Sie Schritt 2 oben.  
Um weitere Melder dem Netzwerk hinzufügen, drücken Sie die Einlertaste auf dem neuen Melder, danach die Testtaste auf dem Blitzlicht oder an einem beliebigen Melder, der bereits ins Netzwerk eingelernt wurde.

**HINWEIS:** Die Batterie wird in einem vollständig oder teilweise entladenen Status geliefert und wird bis zu 72 Stunden für das Aufladen benötigen (wobei eine dauerhafte Verbindung mit der Netzstromversorgung bestehen muss), um

sicherzustellen, dass sie vollständig aufgeladen wurde. Während dieser Zeit kann die gelbe Störungs-LED alle fünf Sekunden blinken, um den niedrigen Batteriestatus anzuzeigen. Die folgenden Tests können jedoch auch mit einer nicht vollständig geladenen Batterie vorgenommen werden.

Weitere Wi-Safe 2® Produkte (einschließlich zusätzlicher Blitzlichter) können auf dieselbe Weise in das Netzwerk eingelernt werden. Die Lerntaste auf dem Blitzlicht befindet sich auf der Rückseite des Produkts.

**HINWEIS:** Die gelbe Störungs-LED wird auch blinken (einmal pro Sekunde), wenn das Vibrationskissen noch nicht richtig installiert wurde.

Testen Sie nach dem Einlernen des Blitzlichts und des Vibrationskissens mit den Meldern die Einheiten getrennt, zur Sicherstellung, dass sie kabellos verbunden sind (siehe im nächsten Abschnitt).

### **Zum Entfernen (Auslernen) des Blitzlichtes aus dem Funk-Netzwerk:**

1. Drücken Sie kurz und lösen Sie die

Einlerntaste, die sich in in einer kreisrunden Öffnung im hinteren Teil des Blitzlichtes befindet (Abb. 4). Die zwei roten Alarm-LEDs an der Vorderseite des Blitzlichtes leuchten, wenn Sie die Taste drücken.

2. Drücken und halten Sie die Einlerntaste ein zweites Mal. Die roten Alarm-LEDs leuchten. Halten Sie die Taste gedrückt, bis die roten Alarm-LEDs ausgehen.
3. Die roten Alarm-LEDs werden danach eine Sequenz von zwei langen und drei kurzen Blinken zeigen. Die gelbe Störungs-LED leuchtet dauerhaft um zu bestätigen, dass das Blitzlicht nicht länger mit dem kabellosen Netzwerk verbunden ist.
4. Drücken Sie die Testtaste am Blitzlicht. Es sollte kein Ertönen anderer Wi-Safe 2® Melder verursachen. Wenn jedoch das Blitzlicht noch verbunden ist, wiederholen Sie die oben beschriebene Vorgehensweise.

**WICHTIG:** Wenn Sie das Blitzlicht und das Vibrationskissen aus dem kabellosen Netzwerk entfernen möchten, ist es wichtig, die Einheit

aus dem Netzwerk auszulernen. Wenn Sie ein Blitzlicht mit Vibrationskissen nicht mehr in dem Funk - Netzwerk verwenden wollen, ist es wichtig, die Komponenten zu Löschen. Ansonsten wird das bestehende Netzwerk weiter versuchen mit der Komponente zu kommunizieren und eine Systemstörung anzeigen.

## **TESTEN DES WI-SAFE 2® BLITZLICHTS UND VIBRATIONSKISSENS MIT RAUCH-/ KOHLENMONOXIDMELDERN**

---

### **Testen des Netzwerks vom Rauch- oder Kohlenmonoxidmelder aus**

Drücken und lösen Sie die Testtaste auf dem Rauch- oder Kohlenmonoxidmelder (Abb. 5). Der Melder gibt einen hörbaren Ton (bestehend aus 2 Zyklen von 3 lauten Pieptönen auf den Rauchmeldern und 2 Zyklen von 4 schnellen Pieptönen auf den Kohlenmonoxidmeldern) aus und hört automatisch auf. Die rote Alarm-LED auf dem Melder blinkt

während des hörbaren Signals schnell. Jegliche weiteren kabellos verbundenen Melder, die auch Teil des Netzwerks sind, werden auch einen hörbaren Warnton abgeben und anschließend automatisch aufhören.



Abb. 5

**Blitzlicht:** Das Blitzlicht signalisiert den Alarm und die entsprechende rote Alarm LED blinkt.

**Vibrationskissen:** Das Vibrationskissen vibriert.

Wiederholen Sie die Vorgehensweise mit Meldern im kabellosen Netzwerk.

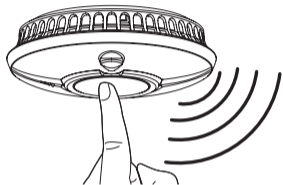
### **Testen des Netzwerks vom Blitzlicht aus**

Betätigen Sie kurz die Testtaste am Blitzlicht. Das Blitzlicht blinkt und das Vibrationskissen vibriert.

Zur selben Zeit ertönen alle kabellos mit dem Netzwerk verbundenen (eingelernten) Melder, wobei das Tonmuster jedes Melders seinem Typ entspricht (Rauch oder Kohlenmonoxid - siehe den vorherigen Abschnitt). Das blinkende Blitzlicht und das Vibrationskissen werden für die Länge des Alarms aktiviert. Beide roten Alarm-LEDs auf dem Blitzlicht blinken für eine kurze Zeit.

Dadurch wird die kabellose Verbindung der Einheiten bestätigt.

### **Regelmäßiges Testen**

Es wird empfohlen das Netzwerk und die verbundenen Komponenten regelmäßig zu überprüfen und zu testen.

Zusätzlich sollte das Netzwerk auch dann getestet werden, wenn:

- Ein zusätzlicher Melder oder weiteres Zubehör dem Netzwerk hinzugefügt wird.
- Es gibt Änderungen an Ihrer Immobilie.
- Es gibt deutliche Änderungen an der Position von großen Möbelstücken oder elektrischen

Produkten in Ihrem Haus.

- Sie ersetzen die Batterie in einem beliebigen Produkt innerhalb des Wi-Safe 2® Netzwerks.

Das Blitzlicht und das Vibrationskissen sind nun dafür bereit, in ihre Positionen gebracht zu werden.

Wenn Sie das Blitzlicht und das Vibrationskissen das erste Mal während der Installation testen und der Test nicht funktioniert, wiederholen Sie bitte das Einlernverfahren.

Wenn Sie das Problem nicht lösen können, kontaktieren Sie bitte den technischen Support unter **0800 330 5103**.

Das Produkt wurde vollständig getestet. Wie jedes andere elektrische Produkt, kann jedoch auch dieses ausfallen und keine Anzeige von Rauch oder Kohlenmonoxid innerhalb von ausreichender Zeit erzeugen, um Sie vor der Gefahr zu warnen und genügend Zeit für die Flucht sicherzustellen. Um Ihre Sicherheit zu maximieren, testen Sie Ihr Blitzlicht und Vibrationskissen sowie alle Melder im Wi-Safe 2® Netzwerksystem regelmäßig, um sicherzustellen, dass das gesamte System vollständig funktioniert

und die Funkverbindung zu den einzelnen Komponenten und Meldern nicht behindert wurde.

**HINWEIS:** Das Blitzlicht und das Vibrationskissen sowie die Rauch- und Kohlenmonoxidmelder sollten nicht als Ersatz für eine Lebens- oder Immobilienversicherung betrachtet werden. Das Blitzlicht und das Vibrationskissen sollten bei Störungen unverzüglich ersetzt werden und die wiederaufladbare Batterie alle 5 Jahre.

## MONTAGEORT

---

### **Wo sollten das Blitzlicht und das Vibrationskissen installiert werden?**

Wenn Sie ein Blitzlicht und ein Vibrationskissen haben, sollten diese in dem Hauptraum angebracht werden, in dem Sie schlafen. Sie können kabellos zusätzliche Blitzlicht und Vibrationskissen dem Netzwerk hinzufügen und sie in beliebigen Räumen installieren, in dem Sie bei Alarm eine Warnung benötigen könnten. Es ist wichtig, bei der Installation von zusätzlichen Blitzlichtern und Vibrationskissen alle nach der Installation zu testen, um zu prüfen, ob

diese in das restliche Netzwerk eingelernt wurden.

**Funk - Reichweite: Die Funk Reichweite von Wi-Safe 2® Produkten liegt bei über 200 m im freier Sichtweite.**

Es wird jedoch empfohlen, als Maximalabstand zwischen beliebigen verbundenen Wi-Safe 2® Rauch- oder Kohlenmonoxidmeldern und dem Blitzlicht und dem Vibrationskissen 35 m nicht zu überschreiten. Der Grund dafür ist, dass die Reichweite durch Wände und andere Hindernisse im Gebäude reduziert werden kann.

### **Montageort des Vibrationskissens:**

- Unter Ihrem Kissen
- Unter einem Polster oder einem Sessel, in dem Sie einschlafen könnten

Testen und überprüfen Sie, ob das Vibrationskissen unter allen Umständen fühlbar ist, unter denen Sie einschlafen könnten. Stellen Sie sicher, dass es sicher platziert wird und nicht herausfallen kann - idealerweise im Kissen- oder Polsterbezug.

### Montageort des Blitzlichts:

- Nahe an einer Steckdose, wo es leicht angesteckt werden kann und das Kabel keine Stolpergefahr bedeutet
- Wo Sie das Blitzen des Blitzlichts von überall im Raum sehen können
- Wo Sie die LEDs vorne auf der Einheit sehen können
- Stellen Sie sicher, dass das Kabel des Vibrationskissens leicht seine Position unter dem ausgesuchten Kissen/Polster erreichen kann

**HINWEIS:** Das Blitzlicht kann an einer Wand befestigt oder auf einem Tisch platziert werden.

**ACHTUNG:** Platzieren Sie das Blitzlicht und das Vibrationskissen nicht:

- Außerhalb des Gebäudes
- In einen nasskalten oder feuchten Bereich
- In einen Bereich, in dem die Temperatur regelmäßig unter  $-5^{\circ}\text{C}$  fallen oder über  $40^{\circ}\text{C}$  steigen kann

- Überall, wo die Einheiten leicht umgestoßen oder beschädigt werden können

## INSTALLATION DES BLITZLICHTS

---

Stellen Sie sicher, dass das Blitzlicht von überall im Raum sichtbar ist.

Für die Wandmontage des Blitzlichts bohren Sie zwei richtig gemessene Löcher in einem Abstand von 64 mm voneinander, Mitte zur Mitte, unter Verwendung der Vorlage (Abb. 6) (Warnung - achten Sie darauf, auf elektrische Leitungen und Rohre zu prüfen, die in der Wand versteckt sind, bevor Sie jegliche Bohrarbeit durchführen). Im Paket finden Sie zwei Schrauben und zwei Schraubverankerungen. Drücken Sie die Schraubverankerungen bei Bedarf in die Bohrlöcher und sichern Sie die Schraube, indem Sie die Köpfe herausragen lassen, so dass die Vorderseite des Kopfes um 5mm von der Wand weg steht. Hängen Sie nun das Blitzlicht auf die Schrauben (Abb. 7).



Abb. 7

Wenn Sie das Blitzlicht anstelle der Wandmontage auf einem Tisch platzieren, stellen Sie sicher, dass es nicht leicht umgestoßen werden oder herunterrutschen kann. Die grüne Einschalt-LED sollte dauerhaft leuchten, um zu zeigen, dass der Netzstrom richtig angeschlossen wurde.

## EINSCHRÄNKUNGEN

**HINWEIS:** Dieses Blitzlicht und das Vibrationskissen sind nicht mit Produkten aus dem ursprünglichen Wi-Safe Produktbereich kompatibel.

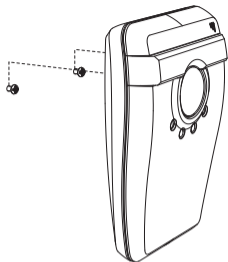

Abb. 6

- Das Blitzlicht und das Vibrationskissen funktionieren alleine, d.h. ohne Wi-Safe 2® Melder oder Melder anderer Hersteller, nicht.
- Die getrennten Einheiten, aus denen das Blitzlicht und das Vibrationskissen bestehen, können nicht gegen solche anderer Hersteller ausgetauscht werden und ein Versuch, dies zu tun, macht das ganze System unsicher. Verbinden Sie kein anderes Produkt mit dem Blitzlicht.
- Das Blitzlicht und das Vibrationskissen können nicht auf das Signal vom Wi-Safe 2® Melder reagieren, wenn der Melder und das Blitzlicht mit der Steuerbox zu weit voneinander liegen (siehe Montageort).
- Das Blitzlicht und das Vibrationskissen reagieren eventuell nicht auf das Signal vom Wi-Safe 2® Melder, wenn es Hindernisse gibt, die ein Signal deutlich schwächen (z.B.: Stahlverstärkung im Beton). Testen Sie den Betrieb des Blitzlichts und das Vibrationskissens mit allen anderen Meldern und Einheiten im Netzwerk nach jeder Änderung an der Gebäudestruktur oder der Position von großen Möbelstücken.

**GEFAHR:** Unter keinen Umständen sollte dieses Produkt in Wasser getaucht oder in einem Bereich verwendet werden, in dem es mit Wasser in Berührung kommen kann.

## BETRIEB

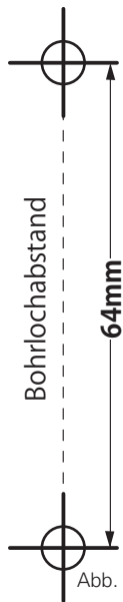
---

### 1. Standby-Modus, aber nicht in ein Netzwerk eingelernt

Die gelbe (Störung) LED leuchtet .

### 2. Standby-Modus

Das Blitzlicht sollte bei angeschlossenem Vibrationskissen mit der AC-Netzstromversorgung verbunden und in einer geeigneten Position platziert werden. Die grüne Einschalt-LED auf dem Blitzlicht wird dauerhaft beleuchtet .

### 3. Alarmmodus

**Blitzlicht** - blinkendes Blitzlicht und blinkende rote Alarm-LED für Rauch oder Kohlenmonoxid.

**Alarm Vibrationskissen** - Vibrationswarnung.

Wenn ein Wi-Safe Rauch- oder Kohlenmonoxidmelder in den Alarmmodus geht, wird die dazugehörige rote Alarm LED leuchtet, das Blitzlicht blinkt dauerhaft



und das Vibrationskissen vibriert dauerhaft.

Die Art, wie das Blitzlicht und das Vibrationskissen eine Warnung ausgeben, ist die gleiche für beide Alarmtypen, d.h. das Blitzlicht blinkt und das Vibrationskissen vibriert auf die exakt selbe Weise, ungeachtet dessen, ob der Alarm durch einen Rauch- oder einen Kohlenmonoxidmelder ausgelöst wurde.

Wenn beide Rauch- und Kohlenmonoxidmelder im Alarmmodus sind, blinkt nur die rote Rauch-LED.

**HINWEIS:** Das Blitzlicht und die rote LED hören zu blinken und das Vibrationskissen zu vibrieren auf, wenn der Melder, der das Signal sendet, zurückgestellt oder gestoppt wird, weil die Gefahr nicht mehr besteht.

Stellen Sie einen Melder nur dann zurück, wenn Sie sich sicher sind, dass es keine drohende Gefahr von Feuer oder Kohlenmonoxid ausgeht.

### **Lokalisierung eines Alarmes**

Wenn das Netzwerk im Alarmmodus ist, werden durch Drücken der Testtaste an einer beliebigen Einheit im Netzwerk alle weiteren Melder im

Netzwerk für 2 Minuten stumm geschaltet, außer dem Melder, der Rauch oder Kohlenmonoxid registriert hat. Durch diese Stummschaltung wird die Lokalisierung des alarmauslösenden Melders erleichtert. Bei Bedarf kann die alarmauslösende Komponente am Melder selber stummgeschaltet werden.

## **TRENNUNG VOM STROMNETZ/ STROMAUSFALL**

---

Das Blitzlicht und das Vibrationskissen wurden für eine Stromversorgung über das Netz entworfen. Die interne wiederaufladbare Batterie wird trotzdem Strom liefern, falls der Netzstrom ausfällt. Eine vollständig aufgeladene Batterie ermöglicht den weiteren Betrieb des Blitzlichts und Vibrationskissens für drei Tage. Verwenden Sie nur die im Paket mitgelieferte Batterie oder einen originalen FireAngel-Ersatz. Andere Batterien können das Gerät beschädigen oder ein Sicherheitsrisiko erzeugen.

**WARNUNG:** Bei Stromausfall leuchtet die grüne Betriebsanzeige / LED nicht mehr auf und die gelbe Störungs-LED blinkt alle 5 Sekunden zweimal kurz auf. Schließen Sie das Blitzlicht so bald wie möglich wieder an den Netzstrom an, um die Batterie wieder aufzuladen und den Betrieb aufrecht zu erhalten.

Wenn die gelbe Störungs LED alle 5 Sekunden einmal blinkt, und die grüne Betriebs LED aus ist, stellen Sie **DRINGEND** die Netzversorgung wieder her, weil der Batteriestatus sehr niedrig ist und die Funktionsbereitschaft komplett ausfallen kann.

**HINWEIS:** Wenn das Blitzlicht wieder an den Netzversorgung angeschlossen ist, blinkt die gelbe Störungs-LED weiterhin alle 5 Sekunden einmal, bis die Batterie vollständig wieder aufgeladen wurde.

# BETRIEBSANZEIGEN (LEDS)

STATUS	BLITZLICHT/ VIBRATIONSKISSEN AKTIVITÄT	NETZVERSORGUNG GRÜN	RAUCH ROT	STÖRUNG GELB	KOHLEN- MONOXID ROT	ERFORDERLICHE MASSNAHME
Standby-Modus		Leuchtet				Keine
Netzstrom nicht angeschlossen oder an Batteriestrom				Doppeltes Blinken alle fünf Sekunden		Schließen Sie das Blitzlicht wieder an den Netzstrom an
Vibrationskissen ist nicht mit dem Blitzlicht verbunden		Leuchtet (vorausgesetzt, dass das Blitzlicht an den Netzstrom angeschlossen ist)		Blinken einmal pro Sekunde		Verbinden Sie das Vibrationskissen wieder mit dem Blitzlicht
Netzstrom nicht angeschlossen und niedrige Batterieleistung	Das Blitzlicht summt			Blinkt alle 5 Sekunden einmal		Stellen Sie DRINGEND die Stromversorgung der Einheit wieder her, da der Batteriestatus sehr niedrig ist
Alarmmodus Rauch	Blitzlicht blinkt/ Vibrationskissen vibriert	Leuchtet (vorausgesetzt, dass das Blitzlicht an den Netzstrom angeschlossen ist)	Blinkend			Alarm – Feuer - evakuieren Sie die Immobilie

STATUS	BLITZLICHT/ VIBRATIONSKISSEN AKTIVITÄT	NETZVERSORGUNG GRÜN	RAUCH ROT	STÖRUNG GELB	KOHLEN- MONOXID ROT	ERFORDERLICHE MASSNAHME
Alarmmodus Kohlenmonoxid	Blitzlicht blinkt/Pad vibriert	Leuchtet (vorausgesetzt, dass das Blitzlicht an den Netzstrom angeschlossen ist)			Blinkend	Alarm – CO – öffnen Sie die Fenster und evakuieren Sie die Immobilie
Gerätefehler				Blinkt schnell		Kontaktieren Sie den technischen Support
Netzwerkstörung				Doppel Blinken einmal pro Sekunde		Stellen Sie sicher, dass jeder Alarm und Wi-Safe 2® Gerät richtig eingebaut ist und funktioniert
Nicht eingelernt				Leuchtet		Befolgen Sie das Einlernverfahren
Wird hochgefahren	Die Blitzlichteinheit summt mit einer Pieptonsequenz		Doppeltes Blinken (ohne Wiederholung)	Doppeltes Blinken (ohne Wiederholung)	Doppeltes Blinken (ohne Wiederholung)	Keine

## WAS ZU TUN IST, WENN IHR BLITZLICHT UND VIBRATIONSKISSEN EINEN ALARM AUSLÖST

---

**ACHTUNG:** Nehmen Sie unter allen Umständen an, dass Ihr Blitzlicht und Vibrationskissen auf eine reale Alarmsituation reagiert, die durch einen Rauch- oder Kohlenmonoxidmelder ausgelöst wurde.

**Der Typ des Zwischenfalls, der das Blitzlicht und das Vibrationskissen ausgelöst hat, wird auf dem Blitzlicht selbst angezeigt:**



### **Rauchwarnung**

Die rote Rauch-LED blinkt.



### **Kohlenmonoxidmelder**

Die rote Kohlenmonoxid-LED blinkt.



### **Rauch- und Kohlenmonoxidmelder**

Die rote Rauch-LED blinkt.

## WAS ZU TUN IST, WENN EIN RAUCHALARM DAS BLITZLICHT UND DAS VIBRATIONSKISSEN AUSLÖST

---

### **Verhalten im Brandfall**

Richtig installierte und gewartete Rauch- und Hitzemelder sind ein wesentlicher Bestandteil eines guten Brandschutzkonzeptes für Ihr Haus. Überprüfen Sie Ihr Haus auf Brandgefahren und beseitigen Sie diese nach Möglichkeit.

- Verfallen Sie nicht in Panik, bleiben Sie ruhig. Ihre sichere Flucht hängt davon ab, dass Sie klar denken und sich daran erinnern, was Sie geübt haben.
- Informieren Sie jeden Bewohner über den Brand.
- Verlassen Sie das Gebäude bzw. Haus so schnell wie möglich. Folgen Sie dem geplanten Fluchtweg. Halten Sie nicht an, um Dinge mitzunehmen oder sich anzuziehen.

- Tasten Sie die Türen ab, um zu sehen, ob sie heiß sind. Ist dies der Fall, öffnen Sie sie nicht - verwenden Sie einen alternativen Fluchtweg.
- Halten Sie sich in Bodennähe auf. Rauch und heiße Gase steigen nach oben.
- Bedecken Sie Ihre Nase und Ihren Mund mit einem Tuch (wenn möglich einem nassen Tuch). Atmen Sie kurz und nur leicht ein.
- Halten Sie Türen und Fenster geschlossen. Öffnen Sie sie nur, wenn dies für Ihre Flucht erforderlich ist.
- Versammeln Sie sich an Ihrem geplanten Treffpunkt, nach dem Sie das Haus verlassen haben. Zählen Sie die Personen.
- Rufen Sie so bald wie möglich die Feuerwehr unter der Rufnummer 112 (Deutschland) von außerhalb Ihres Hauses bzw. Gebäudes an. Wenn möglich verwenden Sie das Festnetztelefon eines Nachbarn oder eine Telefonzelle anstatt eines Mobiltelefons (da die Position über das Telefon zurückverfolgt werden kann, wenn z. B. die Verbindung zusammenbricht oder der Akku leer ist).
- Geben Sie Ihre Adresse und Ihren Namen an.
- Gehen Sie niemals zurück in das Gebäude, bis ein Mitglied der Feuerwehr Ihnen mitgeteilt hat, dass dies ungefährlich ist. Wenn Sie nach sehr vorsichtigem Fortfahren bestätigen konnten, dass Ihr Blitzlicht und Vibrationskissen durch einen Fehlalarm ausgelöst wurde (was durch Kochen oder andere nicht gefährliche Situationen von Zeit zu Zeit passieren kann), sollten Sie den ausgelösten Alarm ausschalten. Dadurch hört das Vibrationskissen zu vibrieren und das Blitzlicht zu blinken auf. Es ist wichtig, Fluchtpläne zu üben und jedem im Haus, einschließlich der Kinder, zu zeigen, was bei einem Alarm zu tun ist.

Wenden Sie sich an Ihren Brandschutz-Fachhändler oder an die lokale Feuerwehr. Sie werden weitere Ratschläge geben, wie Sie Ihr Zuhause brandsicherer machen und den Fluchtweg für Ihre Familie planen können.

# WAS ZU TUN IST, WENN EIN KOHLENMONOXIDALARME DAS BLITZLICHT UND DAS VIBRATIONSKISSEN AUSLÖST

---

Nehmen sie an, dass Kohlenmonoxid in Ihrem Haus erkannt wurde.

## WAS BEI EINEM KOHLENMONOXIDMELDER ZU TUN IST

**WARNUNG:** Ein lauter Alarm stellt eine Warnung davor dar, dass ungewöhnlich hohe und möglicherweise tödliche Kohlenmonoxidwerte vorhanden sind. Ignorieren Sie nie diesen Alarm, eine weitere Aussetzung wäre fatal. Prüfen Sie die Bewohner unverzüglich auf Symptome von Kohlenmonoxidvergiftung (siehe im Produkthandbuch) und kontaktieren Sie die entsprechenden Behörden zur Lösung aller Kohlenmonoxidprobleme.

**IGNORIEREN SIE NIEMALS EIN WARNSIGNAL.**

## Was bei einem Alarm zu tun ist:

- Bleiben Sie ruhig, öffnen Sie Türen und Fenster, um die Immobilie durchzulüften.
- Beenden Sie die Verwendung von Stoffe verbrennenden Anlagen und stellen Sie bei Möglichkeit sicher, dass sie ausgeschaltet werden.
- Evakuieren Sie die Immobilie und lassen Sie Türen und Fenster offen.
- Rufen Sie Ihren Gas- oder Brennstoffversorger unter seiner Notfallnummer an, halten Sie die Nummer an einem auffallenden Platz.
- Betreten Sie die Immobilie nicht, bis der Alarm beendet wird. Bei Kontakt mit frischer Luft kann es bis zu 10 min lang dauern, bis der Sensor löscht und der Alarm beendet wird, in Abhängigkeit vom erkannten Kohlenmonoxidwert.
- Holen Sie für alle unverzüglich Hilfe, die unter den Wirkungen einer Kohlenmonoxidvergiftung leiden (Kopfschmerzen, Übelkeit, Schläfrigkeit) und informieren Sie sie darüber, dass eine

Kohlenmonoxidvergiftung vermutet wird.

- Nutzen Sie die Geräte nicht wieder, bis sie durch einen Fachmann überprüft werden. Kontaktieren Sie einen Gastechner, wenn es um eine Gasanlage geht.

## REPARATUR

---

**WARNUNG:** VERSUCHEN SIE NICHT, Ihr Blitzlicht und Vibrationskissen zu reparieren. Ihr Wi-Safe 2® Blitzlicht und Vibrationskissen sind versiegelte AC elektrische Geräte, versuchen Sie daher nicht, das Gehäuse oder einen beliebigen Teil des Systems zu öffnen. Der Versuch, das Gehäuse zu öffnen, führt zu Folgendem:

- Schäden an Ihrem System
- Mögliche Aussetzung einem eventuell tödlichen Stromschlag
- Beeinträchtigung des Betriebs
- Aufhebung Ihrer Garantie

Wenn Ihr Wi-Safe 2® Blitzlicht und Vibrationskissen nicht richtig funktionieren und Sie das Problem nach Bezugnahme auf den Abschnitt Fehlersuche nicht lösen können, nehmen Sie bitte den Kontakt zum technischen Support auf.

Die bereitgestellte Batterie wurde spezifisch für diese Anwendung ausgesucht, muss aber unter normalen Betriebsbedingungen alle 5 Jahre ersetzt werden. Wenn während des Normalbetriebs (d.h. Anschluss an die Netzstromversorgung über mindestens 72 Stunden) die gelbe Störungs-LED alle 5 Sekunden einmal blinkt und dabei die grüne Einschalt-LED beleuchtet ist, kontaktieren Sie bitte den technischen Support für Beratung.

**WICHTIG:** Ersetzen Sie niemals durch einen anderen Batterietyp.



## FEHLERBEHEBUNG

Das Vibrationskissen vibriert nicht beim Testen	Prüfen Sie, ob das Vibrationskissen richtig mit dem Blitzlicht verbunden ist. Wenn es richtig verbunden ist und die gelbe Störungs-LED nach 2 Minuten blinkt, kontaktieren Sie den technischen Support unter <b>0800 330 5103</b> .
Das Blitzlicht ist an die Netzstromversorgung angeschlossen, die grüne Einschalt-LED aber nicht beleuchtet	Prüfen Sie, ob die Stromversorgung an eine funktionierende Steckdose angeschlossen und eingeschaltet ist.
Die gelbe Störungs-LED blinkt dauerhaft blinkt alle 5 Sekunden einmal auf	Stellen Sie dringend die Netzstromversorgung des Blitzlichts wieder her. Wenn das Blitzlicht an die Netzstromversorgung angeschlossen und für mindestens 72 Stunden eingeschaltet wurde, kann die Batterie defekt sein. Rufen Sie den technischen Support unter <b>0800 330 5103</b> .
Die grüne Betriebs LED leuchtet und die gelbe Störungs LED leuchtet ebenfalls permanent	Das Blitzlicht ist nicht mit dem Rest des Netzwerks verbunden (eingelernt). Wenn Sie die Einheit eingelernt haben und dies trotzdem regelmäßig passiert, rufen Sie den technischen Support unter <b>0800 330 5103</b> an.
Das Blitzlicht und das Vibrationskissen reagieren nicht auf einen Rauch- oder Kohlenmonoxidmelder, der getestet wird	Prüfen Sie, ob der Melder und das Blitzlicht sowie das Vibrationskissen richtig verbunden (eingelernt) wurden. Prüfen Sie, ob die Einheiten in Reichweite sind. Siehe Positionierung. Wenn das Blitzlicht und das Vibrationskissen weiterhin nicht reagieren, rufen Sie den technischen Support unter <b>0800 330 5103</b> an.
Die gelbe Störungs-LED blinkt doppelt und schnell	Einer oder mehrere Melder im Netzwerk fehlen, sind defekt oder deaktiviert (von der Basis entfernt).
Die Einheit piept einmal pro Minute	Nehmen Sie Bezug auf die Produktanzeigen für die Blinkmuster der LED. Bei Fragen kontaktieren Sie bitte den technischen Support unter <b>0800 330 5103</b> .

# ENTSORGUNG

---



Neue europäische Richtlinien über die Entsorgung von Elektromüll (WEEE) sind seit 2005 in Kraft. Elektrische Altgeräte dürfen nicht mit Ihrem anderen Hausmüll entsorgt werden. Ihr Blitzlicht und Vibrationskissen sollten in Übereinstimmung mit den Regelungen über elektronische und elektrische Geräte entsorgt werden. Bitte der Wiederverwertung zuführen, falls entsprechende Anlagen vorhanden sind. Klären Sie es bei ihrer lokalen Behörde, Händler oder kontaktieren Sie unser technisches Supportteam für Beratung zu Wiederverwertung/Entsorgung, da es regionale Abweichungen geben kann. Bitte lernen Sie Ihr Blitzlicht aus dem drahtlosen Netzwerk und trennen Sie die Batterie im Blitzlicht vor der Entsorgung. Nichtbefolgung führt zu einer Systemstörung.

**WARNUNG: VERSUCHEN SIE NICHT, DAS GEHÄUSE ZU ÖFFNEN. VERBRENNEN SIE DAS GERÄT NICHT.**

# GARANTIE

---

Sprue Safety Products Ltd garantiert dem Originalkäufer, dass sein beigefügtes Blitzlicht und Vibrationskissen (W2-SVP-630-EU) unter normaler häuslicher Verwendung und Wartung für 5 (fünf) Jahre ab Kaufdatum von Material- und Verarbeitungsfehlern frei sind. Vorausgesetzt, dass sie mit einem Kaufdatumbeleg zurückgesendet und das Porto im

Voraus bezahlt wird, garantiert Sprue Safety Products Ltd. hiermit, dass während der 5 (fünf) Jahre ab Kaufdatum Sprue Safety Products Ltd. nach seinem eigenen Ermessen einem kostenlosen Austausch der Einheit zustimmt.

Die Garantie für einen Ersatz W2-SVP-630-EU dauert für den Rest des ursprünglichen Garantiezeitraums, bezogen auf das ursprünglich beschaffene Produkt - dies zählt ab dem Datum des ursprünglichen Kaufs und nicht vom Datum des Erhalts des Ersatzprodukts. Sprue Safety Products Ltd behält sich das Recht vor, ein alternatives und dem zu ersetzenden ähnliches Produkt anzubieten, wenn das Originalmodell nicht mehr erhältlich oder auf Lager ist. Diese Garantie gilt für den ursprünglichen Kleinabnehmer ab dem Datum des ursprünglichen Kleinhandelskaufs und ist nicht übertragbar. Ein Kaufbeleg ist erforderlich. Diese Garantie deckt keine Schäden aus einem Unfall, falschen Gebrauch, Demontage, Missbrauch oder mangelhafter Produktpflege oder nicht mit dem Handbuch übereinstimmenden Anwendungen. Sie deckt keine Ereignisse und Bedingungen außerhalb der Kontrolle von Sprue Safety Products Ltd, wie zum Beispiel höhere Gewalt (Feuer, schwierige Wetterbedingungen usw.). Sie gilt für Einzelhandelsgeschäfte, Servicecentren, Großhändler oder Vertreter. Sprue Safety Products Ltd erkennt keine Änderung an seiner Garantie durch andere Parteien an. Sprue Safety Products Ltd trägt keine Verantwortung für zufällige oder Folgeschäden, die durch den Bruch einer ausgedrückten oder impliziten Garantie verursacht werden. Außer im gesetzlich geltend verbotenen Umfang wird jede implizite Garantie

von Handelbarkeit oder Eignung für einen bestimmten Zweck auf die Dauer von 5 (fünf) Jahren beschränkt. Diese Garantie beeinflusst nicht Ihre gesetzlichen Rechte. Auch bei einem Todesfall oder Verletzungen ist Sprue Safety Products Ltd. nicht haftbar zu machen für jegliche Nutzungsausfälle, Schäden, Kosten oder Ausgaben in Bezug auf dieses Produkt oder für alle indirekten und resultierenden Verluste, Schäden oder Kosten, die durch Sie oder einen anderen Nutzer dieses Produkts entstehen.

# TABLE DES MATIÈRES

---

INTRODUCTION . . . . .	29	DÉCONNEXION DU SECTEUR/COUPURE DE COURANT . . . . .	42
PRINCIPALES CARACTÉRISTIQUES . . . . .	29	INDICATEURS LUMINEUX DU PRODUIT (LEDS) . . . . .	44
INSTALLER LE DISPOSITIF D'ALERTE COMBINÉ . . . . .	31	QUE FAIRE SI VOTRE DISPOSITIF D'ALERTE COMBINÉ SE DÉCLENCHE ? . . . . .	46
CONNECTER LA BATTERIE / LE SECTEUR . . . . .	31	QUE FAIRE SI UN DÉTECTEUR DE FUMÉE DÉCLENCHE LE DISPOSITIF D'ALERTE COMBINÉ ? . . . . .	46
ÉTABLIR UNE LIAISON SANS FIL ENTRE LE DISPOSITIF D'ALERTE COMBINÉ WI-SAFE2® ET VOTRE DÉTECTEUR DE FUMÉE OU DE MONOXYDE DE CARBONE WI-SAFE 2® . . . . .	33	QUE FAIRE SI UN DÉTECTEUR DE MONOXYDE DE CARBONE DÉCLENCHE LE DISPOSITIF D'ALERTE COMBINÉ ? . . . . .	48
TESTER LE DISPOSITIF D'ALERTE COMBINÉ WI-SAFE 2® AVEC LES DÉTECTEURS DE FUMÉE / DE MONOXYDE DE CARBONE. . . . .	36	RÉPARATION . . . . .	49
POSITIONNEMENT . . . . .	38	DÉPANNAGE . . . . .	50
INSTALLER LE MODULE STROBOSCOPIQUE. . . . .	39	MISE AU REBUT . . . . .	51
RESTRICTIONS . . . . .	40	GARANTIE. . . . .	51
FONCTIONNEMENT . . . . .	41		

---

**Remarque :** Ce mode d'emploi est également disponible en texte grand format et en d'autres formats. Veuillez contacter le support technique au **0800 940 078** ou **support-technique@sprue.com**.

# INTRODUCTION

---

**IMPORTANT:** Si le produit que vous installez est destiné à être utilisé par d'autres personnes cette notice (ou une copie de celle-ci) doit être confiée à l'utilisateur final.

Wi-Safe2® est la toute dernière technologie sans fil de Sprue Safety Products. Elle permet de créer un réseau de communication sans fil par radiofréquence (RF) capable de déclencher les produits d'alerte Wi-Safe2® pour alerter d'un danger.

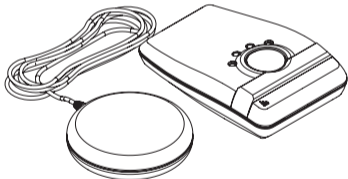

Lorsqu'ils sont reliés aux détecteurs de fumée Wi-Safe2® compatibles et/ou aux détecteurs de monoxyde de carbone (CO) Wi-Safe2® compatibles (achetés séparément), le module stroboscopique et

le coussin vibreur vous alertent en cas de détection de fumée et/ou de monoxyde de carbone.

Le module stroboscopique et le coussin vibreur se déclenchent, en plus de l'alerte sonore du détecteur de fumée (ou de CO), pour alerter une personne qui pourrait être dans l'incapacité d'entendre cette alerte sonore. Le module stroboscopique alerte visuellement une personne éveillée, alors que le coussin vibreur est conçu pour être placé sous un oreiller ou un matelas afin de réveiller une personne endormie et l'alerter du déclenchement d'un détecteur de fumée (ou de CO). Si le coussin vibreur est placé sous un matelas, assurez-vous que l'épaisseur du matelas n'étouffe pas les vibrations du coussin afin que celles-ci puissent être ressenties d'une façon appropriée.

## PRINCIPALES CARACTÉRISTIQUES

---

- Utilise la technologie Wi-Safe 2® pour alerter en cas de détection d'un incendie ou de monoxyde de carbone (CO). Les produits Wi-Safe 2® peuvent être reliés de sorte à

créer un réseau. Ainsi, lorsqu'une alerte se déclenche sur le réseau suite à une détection de fumée ou de CO, tous les autres détecteurs et dispositifs auxiliaires reliés à ce réseau se déclenchent également.

- Lorsqu'il est utilisé avec les détecteurs de fumée et/ou de CO Wi-Safe 2® compatibles, le kit constitue une protection supplémentaire lorsqu'une alerte sonore pourrait être insuffisante.
- Un processus « d'interconnexion » simple, une pression sur deux boutons, permet d'établir une liaison sans fil avec les détecteurs de fumée ou de CO Wi-Safe 2®.
- Le module stroboscopique, installé à une hauteur accessible, permet de tester à distance les détecteurs de fumée et de CO auxquels il est relié, ce qui élimine la nécessité de monter en hauteur pour tester les détecteurs installés au plafond.
- Alimenté par secteur, avec une batterie de secours rechargeable (à remplacer au bout de 5 ans).

- Lorsqu'un des détecteurs de fumée ou de CO du réseau envoie un avertissement indiquant une batterie faible ou défaillante, le module stroboscopique le détecte et le signale.
- Le module stroboscopique peut être fixé au mur à l'aide de 2 vis de fixation ou posé sur pied.
- Conçu pour être utilisé avec les détecteurs de fumée et de monoxyde de carbone de la gamme Wi-Safe 2® (achetés séparément).

**Le kit du dispositif d'alerte combiné Wi-Safe 2® contient :**

1. CP-STROBE-EU - Lumière stroboscopique avec boîtier de commande intégré (ici nommé « module stroboscopique »).
2. CP-VPAD-EU - Coussin vibreur à placer sous un oreiller ou une chaise (ici nommé « coussin »).
3. AD-DC12V05A-EU - Adaptateur secteur (CA), 12 V, courant nominal de sortie 0,5 A.
4. B-450L - Batterie rechargeable et remplaçable, d'une durée de vie de 5 ans.
5. Vis pour fixation murale.

**REMARQUE:** Le dispositif d'alerte combiné est uniquement compatible avec les détecteurs Wi-Safe 2® de Sprue Safety Products. Il ne peut être relié sans fil à d'autres modèles ou marques de détecteurs de fumée ou de monoxyde de carbone. Il n'est pas compatible avec les produits de la gamme Wi-Safe de Sprue Safety Products.

La gamme de produits Wi-Safe 2® est en cours de développement. Pour plus d'informations sur les derniers produits, veuillez consulter notre site internet à l'adresse suivante : [www.fireangel.eu](http://www.fireangel.eu).

## INSTALLER LE DISPOSITIF D'ALERTE COMBINÉ

---

**PRÉPARATION:** Veuillez vous assurer d'avoir lu et compris la totalité de cette notice avant d'installer votre dispositif d'alerte combiné.

Votre dispositif d'alerte combiné est conçu pour être utilisé conjointement avec les détecteurs de fumée et de CO de la gamme de produits Wi-Safe 2®.

Pour une protection optimale contre la fumée et/

ou le monoxyde de carbone, il est recommandé qu'un détecteur de fumée Wi-Safe 2® soit installé dans chaque pièce de vie de votre domicile, y compris dans les chambres, qu'un détecteur de CO Wi-Safe 2® soit installé dans chaque pièce contenant un appareil à combustible fossile, et que ces détecteurs soient reliés à votre dispositif d'alerte combiné.

**REMARQUE:** Un maximum de 50 détecteurs de fumée, de CO et/ou accessoires Wi-Safe 2® compatibles peuvent être inclus dans un réseau par « interconnexion ».

Vérifiez que tous les détecteurs de fumée et/ou de CO destinés à être utilisés sont installés, testés, et qu'ils fonctionnent correctement, conformément aux instructions stipulées dans leurs notices d'utilisation respectives.

## CONNECTER LA BATTERIE / LE SECTEUR

---

**REMARQUE:** Pour son fonctionnement normal, le dispositif d'alerte doit être continuellement alimenté

par secteur (CA) et disposer d'une batterie interne. La batterie fournie avec ce produit est rechargeable et se recharge lorsque le module stroboscopique est alimenté par secteur.

1. Branchez le connecteur du coussin vibreur au module stroboscopique (tel qu'illustré en Fig. 1). Passez les fils dans le guide-fil.

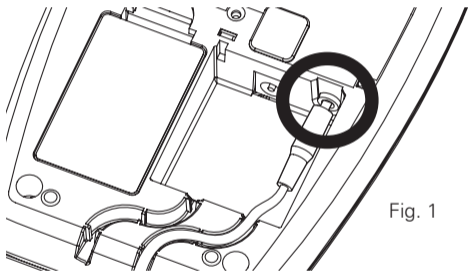

Fig. 1

2. Retirez le cache de la batterie situé à l'arrière du module stroboscopique en tirant le clip vers l'arrière. Connectez la batterie rechargeable en alignant les bornes (fil rouge sur fil rouge) et en reliant les connecteurs. Il

est possible que le module stroboscopique émette un signal sonore.

**ATTENTION : Débranchez l'alimentation électrique avant de connecter la batterie.**

3. Placez la batterie dans son logement. N.B. : le câble de la batterie doit être positionné en dessous de la batterie. Placez le câble dans la partie basse de l'emplacement, avec la batterie recouvrant la partie haute et le texte de la batterie en dessous. Cela permet de garantir que la batterie est installée correctement.
4. Remplacez le cache de la batterie.
5. Assemblez le câble d'alimentation et l'adaptateur en positionnant la tête de la fiche tel qu'illustré. Faites pivoter l'adaptateur dans le sens des aiguilles d'une montre jusqu'à ce

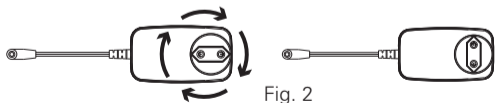

Fig. 2



qu'il se mette en place (Fig. 2).

6. Branchez le câble d'alimentation sur le module stroboscopique. Passez le fil dans le guide-fil (Fig. 3).
7. Branchez l'adaptateur secteur sur une prise de courant 230 V et mettez le dispositif sous tension. Le voyant d'alimentation vert doit s'allumer.

**REMARQUE:** Lorsque le module stroboscopique est alimenté en électricité pour la première fois, le voyant orange et les deux voyants rouges clignotent deux fois et l'unité émet trois bips. Le voyant orange reste ensuite allumé pour indiquer que l'unité n'est reliée à aucun réseau. Les deux voyants d'alerte (fumée et CO) s'éteignent. Cela se produit généralement lorsque la batterie est connectée. Si la batterie ne conserve pas de charge résiduelle, cela se produit lorsque l'alimentation électrique est branchée.

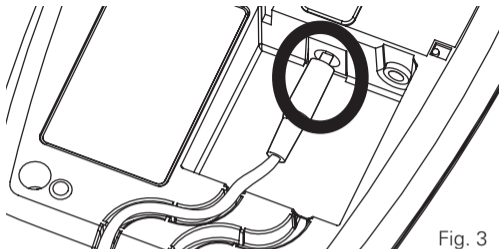

Fig. 3

## ÉTABLIR UNE LIAISON SANS FIL ENTRE LE DISPOSITIF D'ALERTE COMBINÉ WI-SAFE 2® ET VOTRE DÉTECTEUR DE FUMÉE OU DE MONOXYDE DE CARBONE WI-SAFE 2®

Il est recommandé que vous lisiez ces instructions d'interconnexion avant de commencer.

Interconnecter un module stroboscopique à un nouveau système Wi-Safe 2®:

1. Placez l'un de vos détecteurs de fumée ou de CO sur sa plateforme de montage. Vous utiliserez ce produit pour établir une liaison avec le module stroboscopique et créer un réseau.
2. À l'aide d'un stylo bille ou d'un instrument pointu similaire, appuyez brièvement sur le bouton d'interconnexion  situé dans un trou circulaire à l'arrière du module stroboscopique (Fig. 4).

Fig. 4



3. Dès lors que vous avez appuyé sur ce bouton, les deux voyants d'alerte (rouges) situés sur le devant de l'unité clignotent puis restent allumés pendant 5 secondes.
4. Pendant ce laps de temps au cours duquel les voyants rouges restent allumés, appuyez sur le bouton test du détecteur de fumée ou de CO pour établir la liaison sans fil entre les deux

produits. Le détecteur de fumée (ou de CO) émet un signal sonore, et son voyant (d'alerte) rouge clignote.

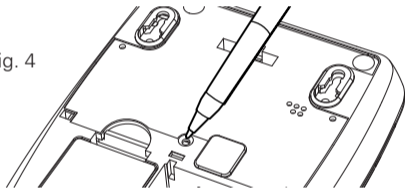
5. Après avoir relié le dispositif d'alerte combiné aux détecteurs, testez les unités une par une pour vérifier que la liaison sans fil est établie (voir ci-après).

### **Ajouter un module stroboscopique à un système Wi-Safe 2® existant :**

1. Localisez un détecteur de fumée (de CO) faisant déjà partie du système Wi-Safe 2® en place. Vous utiliserez ce produit lorsque vous ajouterez le module stroboscopique au réseau.
  2. Suivez les étapes ci-dessus en partant du point 2.
- Pour ajouter des détecteurs supplémentaires sur le réseau, appuyez sur le bouton d'interconnexion du nouveau détecteur, puis sur le bouton test du module stroboscopique, ou sur tout détecteur faisant déjà partie du réseau.

**REMARQUE :** La batterie est fournie déchargée ou partiellement chargée et requiert jusqu'à 24 heures de charge (branchement permanent sur le secteur)

pour une recharge complète. Pendant ce laps de temps, le voyant d'anomalie orange peut émettre un clignotement toutes les cinq secondes pour indiquer que la batterie est faible. Les tests suivants peuvent cependant être effectués avant que la batterie soit totalement rechargée.

D'autres produits Wi-Safe 2® (notamment, des modules stroboscopiques supplémentaires) peuvent être ajoutés au réseau de la même manière. Le bouton d'interconnexion du module stroboscopique se situe à l'arrière du produit.

**REMARQUE:** Si le coussin vibreur n'est pas installé correctement, le voyant d'anomalie orange clignote également (un clignotement par seconde).

Après avoir relié le dispositif d'alerte combiné aux détecteurs, testez les unités une par une pour vérifier que la liaison sans fil est établie (voir section suivante).

**Supprimer le module stroboscopique du réseau sans fil (« désactiver l'interconnexion ») :**

1. Appuyez brièvement sur le bouton d'interconnexion situé dans le trou circulaire à l'arrière du module stroboscopique (tel qu'illustré en Fig.4). Les deux voyants d'alerte rouges situés sur le devant du module stroboscopique s'allument lorsque vous appuyez sur le bouton.
2. Appuyez une nouvelle fois sur le bouton d'interconnexion et maintenez-le enfoncé. Les voyants d'alerte rouges s'allument. Maintenez le bouton enfoncé jusqu'à ce que les voyants d'alerte rouges s'éteignent.
3. Les voyants d'alerte rouges réalisent ensuite une séquence composée de deux clignotements longs et de trois clignotements courts. Le voyant d'anomalie orange s'allume pour confirmer que le module stroboscopique n'est plus relié au réseau sans fil.
4. Appuyez sur le bouton test du module stroboscopique. Il ne doit pas provoquer d'alerte sonore de la part des autres détecteurs Wi-Safe 2®. Cependant, si le module stroboscopique est encore relié au réseau, répétez la procédure ci-dessus.

**IMPORTANT:** Si vous souhaitez supprimer le module stroboscopique et le coussin vibreur du réseau sans fil, il est important de retirer l'unité du réseau (« désactiver l'interconnexion »). Dans le cas contraire, l'unité continue à communiquer ou à essayer de communiquer avec l'unité supprimée, entraînant une défaillance du système.

## TESTER LE DISPOSITIF D'ALERTE COMBINÉ WI-SAFE 2® AVEC LES DÉTECTEURS DE FUMÉE/DE MONOXYDE DE CARBONE

**Tester le réseau à partir du détecteur de fumée ou de CO.**

Appuyez brièvement sur le bouton test du détecteur de fumée ou de monoxyde de carbone (Fig. 5). Le détecteur émet un signal sonore (2 cycles de 3 bips puissants pour les détecteurs de fumée, et 2 cycles de 4 bips rapides pour les détecteurs de CO), puis s'arrête automatiquement. Le voyant rouge (d'alerte) du détecteur clignote rapidement pendant le signal

sonore. Tous les autres détecteurs reliés sans fil, et faisant également partie du réseau, émettent aussi un signal sonore puis s'arrêtent automatiquement.

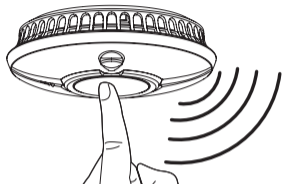

Fig. 5

**Module stroboscopique :** Le module stroboscopique clignote et le voyant rouge (d'alerte) correspondant clignote lui-aussi.

**Coussin vibreur :** Le coussin vibreur vibre.

Répétez la procédure avec tous les détecteurs reliés au réseau sans fil.

**Tester le réseau à partir du module stroboscopique**

Appuyez brièvement sur le bouton test du module stroboscopique. Le module stroboscopique clignote, et le coussin vibreur vibre. Au même moment, tous

les détecteurs sans fil reliés (interconnectés) au réseau émettent également un signal sonore dont la séquence dépend du type de détecteur (de fumée ou de CO - voir le paragraphe précédent). Le module stroboscopique et le coussin vibreur se déclenchent et restent actifs jusqu'à ce que les détecteurs cessent de sonner. Les deux voyants rouges (d'alerte) du module stroboscopique clignotent pendant une courte durée.

Cela confirme que les unités sont reliées sans fil.

### Test hebdomadaire

Il est recommandé qu'un autotest de toutes les unités de votre réseau Wi-Safe 2® soit effectué de façon hebdomadaire.

Le réseau doit également être testé dans les cas suivants :

- lorsqu'un détecteur ou un produit auxiliaire supplémentaire est ajouté au système.
- lorsque des modifications sont apportées à la structure de votre propriété.

- en cas de réaménagement important des gros meubles ou des produits électriques au sein de votre domicile.
- lorsque vous remplacez la batterie de l'un des produits au sein du réseau Wi-Safe 2®.

Le module stroboscopique et le coussin vibreur sont désormais prêts à être installés.

Si vous testez le module stroboscopique et le coussin vibreur pour la première fois lors de leur installation et qu'ils ne fonctionnent pas, veuillez répéter la procédure d'« interconnexion ».

Si vous ne parvenez pas à résoudre le problème, veuillez contacter le support technique au **0800 940 078**.

Ce produit a été soumis à des tests complets. Cependant, comme tout produit électronique, il peut tomber en panne et ne pas signaler la présence de fumée ou de CO dans un délai suffisant pour vous alerter du danger et vous permettre de vous mettre en sécurité. Pour un niveau de sécurité maximal, testez toujours votre module stroboscopique, votre coussin

vibreur et tous les détecteurs du système de réseau Wi-Safe 2® chaque semaine, de sorte à vérifier que l'ensemble du système fonctionne parfaitement et que la liaison sans fil (RF) entre les détecteurs et les produits auxiliaires n'a pas été compromise.

**REMARQUE:** Le dispositif d'alerte combiné et les détecteurs de fumée et de CO ne doivent pas être considérés comme un substitut à une assurance habitation. Le dispositif d'alerte combiné doit être remplacé immédiatement en cas de panne, et la batterie rechargeable doit être remplacée tous les 5 ans.

## POSITIONNEMENT

---

### Où installer le dispositif d'alerte combiné ?

Si vous avez un seul dispositif d'alerte combiné, il doit être installé dans la pièce principale où vous dormez. D'autres modules stroboscopiques et coussins vibreurs peuvent être reliés sans fil au réseau et installés dans toutes les pièces où vous pouvez avoir besoin d'être alerté(e) d'une détection de fumée ou de CO. Si vous installez des modules stroboscopiques et des coussins vibreurs

supplémentaires, il est important de tous les tester lors de l'installation afin de vérifier qu'ils sont bien « interconnectés » au reste du réseau.

**Portée sans fil :** Les produits Wi-Safe 2® ont une portée sans fil supérieure à 200 mètres dans un environnement dégagé.

Cependant, il est recommandé de ne pas dépasser une distance maximale de 35 m entre tout détecteur de fumée ou de monoxyde de carbone Wi-Safe 2® et le dispositif d'alerte combiné. En effet, la portée peut être réduite par les murs et les autres obstacles du bâtiment.

### Positionnez le coussin vibreur :

- Sous votre oreiller.
- Sous le coussin d'une chaise sur laquelle vous êtes susceptible de vous endormir.

Testez le coussin vibreur et vérifiez que les vibrations peuvent être ressenties en toutes circonstances là où vous êtes susceptible de vous endormir. Vérifiez qu'il est bien installé et qu'il ne risque pas de tomber (idéalement dans la taie d'oreiller ou la housse du coussin de la chaise).

### **Positionnez le module stroboscopique :**

- À proximité d'une prise électrique où il peut être facilement branché, et où le câble ne crée pas de risque de chute.
- À un endroit où vous pourrez voir le module clignoter où que vous soyez dans la pièce.
- À un endroit où vous pourrez voir les voyants situés sur le devant de l'unité.
- Vérifiez que le câble du coussin vibreur peut facilement être mis en place sous l'oreiller/le coussin choisi.

**REMARQUE:** Le module stroboscopique peut être fixé au mur OU posé sur une table.

**ATTENTION:** Ne placez pas le module stroboscopique et le coussin vibreur :

- À l'extérieur du bâtiment.
- Dans une pièce humide.
- À un endroit où la température est susceptible de varier régulièrement au-delà de la plage de -5 à +40 °C.

- À un endroit où les unités pourraient être facilement heurtées ou endommagées.

## **INSTALLER LE MODULE STROBOSCOPIQUE**

---

Assurez-vous que le module stroboscopique soit visible où que vous soyez dans la pièce. Pour fixer le module stroboscopique au mur, percez deux trous de taille adaptée distants de 64 mm, de centre à centre, en suivant le modèle (Fig. 6) (Attention: vérifiez qu'il n'y a pas de câble électrique et de tuyauterie cachés dans le mur avant de percer). Le pack contient deux vis et deux chevilles. Enfoncez les chevilles (si nécessaire) dans les trous et fixez les vis en laissant les têtes ressortir de telle sorte qu'elles se trouvent à 5 mm de distance du mur. Accrochez le module stroboscopique aux vis (voir Fig. 7).

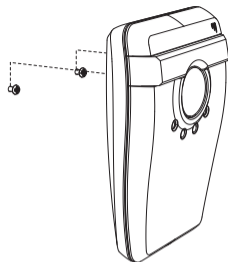

Si vous préférez placer le module stroboscopique sur une table, assurez-vous qu'il ne puisse pas facilement glisser ou être heurté. Le voyant « d'alimentation » vert doit être allumé en continu pour montrer que le module stroboscopique est relié au secteur (CA).

## RESTRICTIONS

**REMARQUE:** Ce dispositif d'alerte combiné n'est pas compatible avec les produits de la gamme Wi-Safe.



- Le dispositif d'alerte combiné ne fonctionne pas isolément. Il fonctionne uniquement avec les détecteurs Wi-Safe 2®. Il ne fonctionne pas avec des détecteurs autres que les détecteurs Wi-Safe 2® ou avec tout détecteur proposé par d'autres fabricants.
- Les unités constituant le dispositif d'alerte combiné ne peuvent être substituées par celles d'autres fabricants, et une telle tentative serait susceptible de rendre l'ensemble du système dangereux. Aucun autre produit ne doit être connecté au module stroboscopique.
- Il est possible que le dispositif d'alerte combiné ne réponde pas à un signal d'alerte émis par un détecteur Wi-Safe 2® si le détecteur et le module stroboscopique contenant le boîtier de commande sont trop éloignés (voir « Positionnement »).
- Il est possible que le dispositif d'alerte combiné ne réponde pas à un signal d'alerte émis par un détecteur Wi-Safe 2® si des obstacles réduisent le signal de façon significative (par ex. : renfort en acier dans le béton). Testez toujours le fonctionnement

du dispositif d'alerte combiné avec tous les autres détecteurs et unités du réseau après toute modification apportée à la structure du bâtiment ou en cas de réaménagement des gros meubles.

**DANGER:** Ce produit ne doit en aucun cas être immergé, ou utilisé dans un endroit où de l'eau est susceptible d'entrer en contact avec le produit.

## FONCTIONNEMENT

---

**1. Mode veille, non interconnecté à un réseau.** Le voyant orange (d'anomalie) s'allume .

**2. Mode veille**

Le module stroboscopique doit être relié au secteur (CA), connecté au coussin vibreur, et placé à un endroit approprié. Le voyant « d'alimentation » vert du module stroboscopique reste allumé en continu .

**3. Mode alerte**

**Module stroboscopique** – Le module stroboscopique clignote et le voyant rouge (d'alerte) du détecteur de fumée ou de CO

clignote - Alerte.

**Coussin vibreur** – Alerte par vibrations.

Lorsqu'un détecteur de fumée ou de monoxyde de carbone Wi-Safe 2® passe en mode « alerte », le voyant d'alerte rouge RESPECTIF s'allume, le module stroboscopique clignote et le coussin vibreur vibre.

Le module stroboscopique et le coussin vibreur alertent de la même façon pour les deux types de détecteurs ; c'est-à-dire, le module stroboscopique clignote et le coussin vibreur vibre exactement de la même façon, que le signal d'alerte provienne d'un détecteur de fumée ou d'un détecteur de CO.

Si les détecteurs de fumée et de CO sont tous les deux en mode « alerte », seul le voyant indiquant la présence de fumée clignote.

**REMARQUE:** Le module stroboscopique cesse de clignoter, le voyant rouge cesse de clignoter et le coussin vibreur cesse de vibrer lorsque le détecteur à l'origine du signal est réinitialisé ou a cessé d'émettre le signal une fois le danger éliminé.

Ne réinitialisez un détecteur que si vous êtes sûr(e) qu'il n'y a pas de danger imminent lié à un incendie ou à du monoxyde de carbone.

### **Fonction de localisation**

Lorsque le réseau est en mode alerte, appuyez sur le bouton test de n'importe quelle unité du réseau pour que tous les détecteurs cessent de sonner pendant une durée de 2 minutes, à l'exception du détecteur qui a détecté de la fumée ou du monoxyde de carbone. Cela vous permettra d'identifier/ de localiser le détecteur à l'origine de l'alerte. Si nécessaire, le détecteur à l'origine de l'alerte peut ensuite être mis en mode silence.

## **DÉCONNEXION DU SECTEUR / COUPURE DE COURANT**

---

Le dispositif d'alerte combiné est conçu pour être alimenté par raccordement au secteur. La batterie rechargeable interne continue à alimenter le dispositif lorsque ce dernier n'est plus alimenté par le secteur. Une batterie entièrement chargée permet au dispositif d'alerte combiné de continuer

à fonctionner pendant trois jours. N.B. : Utilisez uniquement la batterie fournie dans le pack ou une véritable batterie de remplacement FireAngel. Les autres batteries rechargeables sont susceptibles d'endommager l'équipement ou de créer un risque pour la sécurité.

**AVERTISSEMENT:** Lorsque l'alimentation électrique est coupée, le voyant d'alimentation vert ne s'allume plus et le voyant orange (d'anomalie) clignote à deux reprises toutes les 5 secondes. Rebranchez le module stroboscopique dès que possible pour recharger la batterie et maintenir le fonctionnement du dispositif d'alerte combiné.

Si le voyant orange clignote une seule fois toutes les 5 secondes alors que le voyant d'alimentation vert est éteint, rebranchez de TOUTE URGENCE le dispositif d'alerte combiné au secteur car le niveau de la batterie est très faible et pourrait ne pas fonctionner en situation d'alerte.

**REMARQUE:** Une fois le module stroboscopique rebranché au secteur, le voyant orange (d'anomalie) continue à émettre un clignotement toutes les 5 secondes jusqu'à ce que la batterie soit entièrement rechargée.

# INDICATEURS LUMINEUX DU PRODUIT (LEDS)

STATUT	ACTIVITÉ DU MODULE STROBOSCOPIQUE / DU COUSSIN VIBREUR	ALIMENTATION VERT	FUMÉE ROUGE	ANOMALIE ORANGE	CO ROUGE	ACTION REQUISE
Mode veille		Allumé				Aucune action requise.
Alimentation secteur non raccordée ou sur batterie				Clignotement double toutes les cinq secondes		Rebrancher le module stroboscopique au secteur.
Coussin vibreur non connecté au module stroboscopique		Allumé (à condition que le module stroboscopique soit raccordé au secteur)		Un clignotement par seconde		Rebrancher le coussin vibreur au module stroboscopique.
Alimentation secteur non raccordée et niveau de batterie faible	Le module stroboscopique émet un signal sonore			Un seul clignotement toutes les 5 secondes		Rebrancher d'URGENCE l'unité au secteur car le niveau de la batterie est très faible.
Mode alerte Fumée	Le module stroboscopique clignote / le coussin vibre	Allumé (à condition que le module stroboscopique soit raccordé au secteur)	Clignotement			Alerte FEU - Évacuer les lieux.

<b>STATUT</b>	<b>ACTIVITÉ DU MODULE STROBOSCOPIQUE / DU COUSSIN VIBREUR</b>	<b>ALIMENTATION VERT</b>	<b>FUMÉE ROUGE</b>	<b>ANOMALIE ORANGE</b>	<b>CO ROUGE</b>	<b>ACTION REQUISE</b>
Mode alerte CO	Le module stroboscopique clignote / le coussin vibre	Allumé (à condition que le module stroboscopique soit raccordé au secteur)			Clignotement	Alerte - CO - Ouvrir les fenêtres et évacuer les lieux.
Défaillance de l'unité				Clignote rapidement		Contacter le Support technique.
Défaillance du réseau					Clignotement double toutes les secondes	Vérifier que tous les détecteurs et tous les dispositifs Wi-Safe 2® sont correctement installés et fonctionnent.
Non interconnecté					Allumé	Suivre la procédure d'« interconnexion ».
Mise sous tension	Le module stroboscopique émet un signal sonore composé d'une succession de bips		Clignotement double (non répété)	Clignotement double (non répété)	Clignotement double (non répété)	Aucune action requise.

## QUE FAIRE SI VOTRE DISPOSITIF D'ALERTE COMBINÉ SE DÉCLENCHE ?

---

**ATTENTION:** Dans tous les cas, partez du principe que votre dispositif d'alerte combiné répond à une situation d'alerte réelle déclenchée par un détecteur de fumée ou de monoxyde de carbone.

**Le type d'incident à l'origine de l'alerte émise par le dispositif est indiqué sur le module stroboscopique.**



### **Alerte fumée**

Le voyant fumée (rouge) clignote.



### **Alerte monoxyde de carbone**

Le voyant CO (rouge) clignote.



### **Alerte fumée et CO**

Le voyant fumée (rouge) clignote.

## QUE FAIRE SI UN DÉTECTEUR DE FUMÉE DÉCLENCHE LE DISPOSITIF D'ALERTE COMBINÉ ?

---

### **Que faire en cas d'incendie dans votre logement :**

Si vous avez établi un plan d'évacuation pour la famille et l'avez déjà testé, vous avez plus de chances de vous échapper. À chaque exercice d'incendie, passez en revue les règles suivantes avec vos enfants. Elles aideront tout le monde à s'en souvenir en cas de situation réelle d'urgence.

- Ne paniquez pas et restez calme. Le succès de votre évacuation en toute sécurité peut dépendre de votre sang-froid et du souvenir de ces exercices.
- Avertissez chaque membre de la maison de l'incendie.
- Quittez la maison le plus rapidement possible. Suivez l'itinéraire d'évacuation planifié. Ne vous arrêtez pas pour prendre quelque chose ou vous habiller.

- Touchez les portes pour savoir si elles sont chaudes. Si c'est le cas, ne les ouvrez pas - empruntez une autre voie de sortie.
- Restez proche du sol. La fumée et les gaz chauds montent.
- Couvrez-vous le nez et la bouche avec un chiffon (mouillé si possible). Respirez brièvement et superficiellement.
- Gardez les portes et les fenêtres fermées. Ouvrez-les uniquement si c'est nécessaire pour vous échapper.
- Regroupez-vous au point de rassemblement planifié après être sorti de la maison. Vérifiez si tout le monde est présent.
- Appelez les pompiers au 112 ou au 18 le plus rapidement possible depuis l'extérieur de votre maison. Si possible, utilisez le téléphone d'un voisin ou appelez d'une cabine, plutôt que d'un portable (l'emplacement ne peut être retrouvé à partir du numéro si la communication est perdue, ou si la batterie est épuisée, par exemple).
- Donnez l'adresse et votre nom.
- Ne retournez jamais dans l'immeuble avant qu'un membre des services d'incendie ne vous ait dit que vous pouviez le faire en toute sécurité. Si après avoir procédé, avec une extrême prudence, à toutes les vérifications nécessaires vous pouvez confirmer que votre dispositif d'alerte s'est déclenché sans causes réelles et sérieuses (ce qui peut parfois se produire lorsque vous faites la cuisine ou dans des situations autres que des situations d'urgence) vous devez éteindre le signal d'alerte émis par le détecteur de fumée à l'origine de l'alerte. Ainsi, le coussin vibreur cessera de vibrer et le module stroboscopique cessera de clignoter. Il est important de faire des exercices d'évacuation conformément aux plans définis, et de montrer à tous les membres de la famille, y compris aux enfants, ce qu'il faut faire en cas d'alerte.

Prenez contact avec votre caserne locale des pompiers. Ils vous donneront des conseils sur la façon de rendre votre maison plus sûre contre le feu et comment planifier l'évacuation de votre famille.

# QUE FAIRE SI UN DÉTECTEUR DE MONOXYDE DE CARBONE DÉCLENCHÉ LE DISPOSITIF D'ALERTE COMBINÉ ?

---

Partez du principe que du monoxyde de carbone a été détecté dans votre domicile.

## QUE FAIRE LORSQU'UNE ALERTE AU CO SE DÉCLENCHÉ ?

**MISE EN GARDE:** Une alarme stridente indique que des niveaux inhabituellement élevés, et potentiellement mortels, de monoxyde de carbone ont été relevés. N'ignorez jamais cette alerte car une exposition prolongée pourrait vous être fatale. Recherchez immédiatement les symptômes d'une intoxication au monoxyde de carbone sur les résidents (voir la notice du produit) et contactez les autorités compétentes pour la résolution de tous les problèmes de CO.

**N'IGNOREZ JAMAIS UNE ALARME.**

## Que faire pendant une alerte ?

- Restez calme et ouvrez les portes et les fenêtres pour aérer la propriété.
- Cessez d'utiliser les appareils à combustion et vérifiez, si possible, qu'ils sont éteints.
- Évacuez la propriété en laissant les portes et les fenêtres ouvertes.
- Appelez votre fournisseur de gaz ou d'autre combustible à l'aide de son numéro d'urgence. Conservez le numéro à un endroit bien visible.
- Ne pénétrez pas à nouveau dans la propriété tant que l'alerte n'a pas cessé. En fonction du niveau de monoxyde de carbone détecté et lorsqu'il est exposé à de l'air frais, le capteur peut mettre jusqu'à 10 minutes pour se nettoyer et pour que l'alerte cesse.
- Demandez immédiatement une assistance médicale pour quiconque montrant des signes d'intoxication au monoxyde de carbone (mal de tête, nausée, somnolence) et précisez qu'une intoxication au monoxyde de carbone est suspectée.



- Ne réutilisez pas les appareils avant qu'ils aient été contrôlés par un expert. Contactez un ingénieur agréé pour les appareils fonctionnant au gaz.

## RÉPARATION

---

**MISE EN GARDE:** N'essayez PAS de réparer votre dispositif d'alerte combiné vous-même. Votre dispositif d'alerte combiné Wi-Safe 2® est un appareil électrique hermétiquement clos, fonctionnant sur secteur (CA). Vous ne devez en aucun cas ouvrir le boîtier protégeant une partie du système quelle qu'elle soit. En cas de tentative d'ouverture, vous risquez :

- d'endommager votre système
- de subir un choc électrique potentiellement mortel
- de nuire à son bon fonctionnement
- d'annuler la garantie

Si votre dispositif d'alerte combiné Wi-Safe 2® ne fonctionne pas correctement et que vous ne parvenez pas à résoudre le problème après avoir

consulté la section « Dépannage », veuillez contacter le Support technique.

La batterie fournie a été spécialement choisie pour ce dispositif d'alerte combiné, mais devra être remplacée tous les 5 ans dans des conditions normales de fonctionnement. Si, dans le cadre d'un fonctionnement normal (c'est-à-dire, branchée sur le secteur pendant au moins 72 heures), le voyant orange clignote une fois toutes les 5 secondes pendant que le voyant vert est allumé, contactez le Support technique pour obtenir son avis.

**IMPORTANT:** Ne remplacez pas la batterie par un autre type de batterie quel qu'il soit.

# DÉPANNAGE

Le coussin vibreur ne vibre pas lors du test	Vérifiez que le coussin vibreur est correctement connecté au module stroboscopique. S'il est correctement connecté et que le voyant d'anomalie (orange) clignote après 2 minutes, contactez le Support technique au <b>0800 940 078</b> .
Le module stroboscopique est raccordé à l'alimentation électrique mais le voyant d'alimentation (vert) ne s'allume pas	Vérifier le raccordement au secteur et que la prise est correctement alimentée au niveau du tableau électrique.
Le voyant d'anomalie (orange) clignote une fois toutes les 5 secondes, de façon continue	Rétablissez, de toute urgence, l'alimentation électrique du module stroboscopique. Si le module stroboscopique est alimenté par secteur et est allumé depuis au moins 72 heures, il est possible que la batterie soit défectueuse. Contactez le Support technique au <b>0800 940 078</b> .
Le voyant d'alimentation (vert) est allumé, et le voyant d'anomalie (orange) est également allumé en continu	Le module stroboscopique n'est pas relié (« interconnecté ») au reste du réseau. Si l'unité a été interconnectée et que cela se produit de façon régulière, contactez le Support technique au <b>0800 940 078</b> .
Le module stroboscopique et le coussin vibreur ne répondent pas lorsqu'un détecteur de fumée ou de CO est testé	Vérifiez que le détecteur et le dispositif d'alerte combiné ont été correctement « interconnectés ». Vérifiez que les unités sont à portée. Voir « Positionnement ». Si le module stroboscopique et le coussin vibreur ne répondent toujours pas, contactez le Support technique au <b>0800 940 078</b> .
Le voyant d'anomalie (orange) émet un clignotement double et rapide	Un ou plusieurs des détecteurs du réseau sont manquants, défectueux ou désactivés (retirés de leur base).
L'unité émet un signal sonore toutes les minutes	Voir « indicateurs lumineux du produit (LED) » pour obtenir des informations sur la séquence de clignotement des voyants. En cas de doute, contactez le Support technique au <b>0800 940 078</b> .

## MISE AU REBUT

---



Les produits électriques hors d'usage ne peuvent pas être éliminés avec les ordures ménagères. Votre dispositif d'alerte combiné doit être éliminé conformément aux réglementations relatives aux déchets d'équipements électroniques et électriques (WEEE - Waste Electronic and Electrical Equipment).

Veuillez déposer votre appareil dans les sites de recyclage ou de collecte appropriés. Demandez l'avis des autorités locales ou du revendeur, ou prenez contact avec notre assistance pour des conseils de recyclage/ d'évacuation. Veuillez retirer le module stroboscopique du réseau sans fil (« désactiver la connexion ») et déconnecter sa batterie avant mise au rebut. Le non-respect de ces instructions pourrait entraîner une défaillance du système.

**MISE EN GARDE: NE TENTEZ PAS D'OUVRIER le dispositif d'alerte. NE BRÛLEZ pas le dispositif d'alerte.**

## GARANTIE

---

Sprue Safety Products Ltd garantit à l'acheteur d'origine que le dispositif d'alerte Wi-Safe 2™ (W2-SVP-630) ci-joint est exempt de défaut matériel et de fabrication pendant la période de garantie de 5 (cinq) ans à compter de la date d'achat, et dans des conditions normales d'utilisation. Sous réserve qu'il soit retourné au revendeur avec une preuve d'achat datée, Sprue Safety Products Ltd garantit par le présent document que pendant la période de 5 (cinq) ans débutant à la date d'achat Sprue Safety Products Ltd consent, à sa discrétion, à remplacer gratuitement l'unité. Pour tout remplacement du produit W2-SVP-630, la

garantie courra pendant le reste de la période de garantie initiale conformément au produit originellement acheté (c'est-à-dire, à compter de la date d'achat d'origine et non à compter de la date de réception du produit de remplacement). Si le modèle d'origine n'est plus disponible ou en stock, Sprue Safety Products Ltd se réserve le droit de proposer un autre produit similaire en guise de remplacement. Cette garantie s'applique à l'acheteur initial, à compter de la date d'achat au détail initiale, et n'est pas transférable. Une preuve d'achat est exigée. Cette garantie ne couvre pas les dommages ayant pour cause un accident, une mauvaise utilisation, un démontage, un abus ou un manque de soins raisonnables apportés au produit, ou une utilisation non conforme à la notice d'utilisation. Elle ne couvre pas les événements et les conditions hors du contrôle de Sprue Safety Products Ltd, tels que les cas de force majeure (incendie, intempéries, etc.). Elle ne s'applique pas aux magasins de vente au détail, aux centres de service, ni aux distributeurs ou agents quels qu'ils soient. Sprue Safety Products Ltd ne reconnaîtra aucune modification de cette garantie par des tierces parties. Sprue Safety Products Ltd décline toute responsabilité en cas de dommage accidentel ou indirect, quel qu'il soit, causé par le non respect de toute garantie expresse ou implicite. Sauf dans la mesure où cela est interdit par la loi, toute garantie de qualité marchande ou de bon fonctionnement dans le cadre d'un usage particulier est limitée à une durée de 5 (cinq) ans. La présente garantie n'affecte pas vos droits légaux. À l'exception du décès ou de lésions personnelles, Sprue Safety Products Ltd décline toute responsabilité pour un(e) quelconque perte d'utilisation, dommage, coût ou frais relatif à ce produit, ou à un(e) quelconque perte, dommage ou frais indirect ou consécutif encouru par vous ou tout autre utilisateur de ce produit.

# INHOUD

---

INTRODUCTIE . . . . .	53	LOSKOPPELEN VAN DE NETSPANNING/ STROOMUITVAL . . . . .	66
BIJZONDERE KENMERKEN . . . . .	53	PRODUCTINDICATOREN (LEDS) . . . . .	67
DE STROBE EN VIBRATING PAD INSTALLEREN . . . . .	55	WAT MOET U DOEN ALS UW STROBE EN VIBRATING PAD AFGAAN . . . . .	68
DE BATTERIJEN/NETVOEDING AANSLUITEN . . . . .	55	WAT MOET U DOEN ALS EEN ROOKMELDER DE STROBE EN VIBRATING PAD LAAT AFGAAN . . . . .	69
DRAADLOOS KOPPELEN VAN DE WI-SAFE 2® STROBE EN VIBRATING PAD AAN UW WI-SAFE 2® ROOK- OF KOOLMONOXIDEMELDER . . . . .	57	WAT MOET U DOEN ALS EEN KOOLMONOXIDEMELDER DE STROBE EN VIBRATING PAD LAAT AFGAAN . . . . .	70
TESTEN VAN DE WI-SAFE 2® STROBE EN VIBRATING PAD MET ROOK-/KOOLMONOXIDEMELDERS . . . . .	60	REPARATIE . . . . .	71
PLAATSING . . . . .	61	PROBLEMEN OPLOSSEN. . . . .	73
DE STROBE INSTALLEREN . . . . .	63	VERWIJDERING . . . . .	74
BEPERKINGEN . . . . .	64	BEPERKTE GARANTIE . . . . .	74
WERKING . . . . .	65		

---

**OPMERKING:** Deze gebruikershandleiding is ook verkrijgbaar in grotere letters en andere formaten via email: **klantenservice@sprue.com** of telefoon **0800 311 1111**.

# INTRODUCTIE

---

**BELANGRIJK:** Als u dit product installeert voor gebruik door anderen, dient u deze handleiding (of een kopie daarvan) voor de eindgebruiker achter te laten.

Wi-Safe 2<sup>®</sup> is het allernieuwste in draadloze technologie van Sprue Safety Products. Het levert een netwerk van draadloze radiofrequentie (RF) communicatie, dat de Wi-Safe 2<sup>®</sup> Alarmeringsproducten in geval van dreiging tegelijkertijd kan laten afgaan.

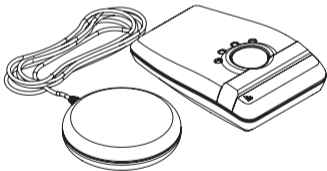

Deze strobe en vibrating pad waarschuwt, indien gekoppeld met Rookmelders die geschikt zijn voor Wi-Safe 2<sup>®</sup> en/of Koolmonoxide (CO) melders die

geschikt zijn voor Wi-Safe 2<sup>®</sup> (separaat gekocht), bij gevaar door rook en/of koolmonoxide.

Naast het hoorbare geluid van de Rookmelder (of koolmonoxidemelder) worden strobe en vibrating pad ingeschakeld om mensen te alarmeren, die het hoorbare alarm niet kunnen horen. De Strobe biedt overdag een zichtbare waarschuwing, terwijl de vibrating pad is ontworpen om onder een kussen of matras gelegd te worden en geschikt is voor het wakken van personen om hen te attenderen op een afgaand rookalarm. Zorg er, wanneer de pad onder een matras geplaatst wordt, voor dat de matras niet zo dik is dat de vibrating pad niet goed gevoeld kan worden.

## BIJZONDERE KENMERKEN

---

- Maakt gebruik van Wi-Safe 2<sup>®</sup> technologie om te waarschuwen voor brand of Koolmonoxide (CO). Wi-Safe 2<sup>®</sup> producten kunnen onderling gekoppeld worden om een netwerk te creëren, wanneer één alarm in het netwerk afgaat door rook of koolmonoxide zullen alle andere melders in het netwerk en aanverwante

apparaten worden geactiveerd.

- Indien gebruikt met Rook- en/of Koolmonoxidemelders die geschikt zijn voor Wi-Safe 2<sup>®</sup>, biedt het Lage Frequentie Alarm aanvullende bescherming wanneer een standaard hoge toon wellicht niet genoeg is.
- Voorzien van een eenvoudig “inregelproces” van twee keer op een knop drukken om draadloos te koppelen met Wi-Safe 2<sup>™</sup> rook- of koolmonoxidemelders.
- De Strobe is voorzien van een op afstand bedienbare batterijtestfunctie voor het testen van gekoppelde rook- en koolmonoxidemelders, waardoor u niet naar het plafond hoeft te reiken om de melders te testen.
- Gevoed door netstroom met oplaadbare batterij back-up (moet na 5 jaar worden vervangen).
- De Strobe detecteert en vertoont een waarschuwing voor een fout of een bijna lege batterij voor elke rook- of koolmonoxidemelder binnen het onderling

gekoppelde netwerk.

- De Strobe is geschikt om aan de muur te bevestigen door middel van 2 schroeven of om zelfstandig te plaatsen.
- Ontworpen voor gebruik met Rookmelders en Koolmonoxidemelders uit de Wi-Safe 2<sup>®</sup> serie (separaat gekocht).

#### **Het Wi-Safe 2<sup>®</sup> strobe en vibratie pad pakket bevat:**

1. CP-STROBE-EU - Strobe met geïntegreerde bedieningseenheid (aangeduid als “strobe”).
2. CP-VPAD-EU - vibratie pad om onder een kussen of stoel te leggen (aangeduid als “vibratie pad”).
3. AD-DC12V05A-EU - AC-netvoedingsadapter, 12V, 0,5A nominaal vermogen.
4. B-450L - Vervangbare, oplaadbare batterij met levensduur van 5 jaar.

**OPMERKING: De strobe en vibratie pad is alleen compatibel met Wi-Safe 2<sup>®</sup> melders van Sprue Safety Products. Het kan niet draadloos gekoppeld worden met andere modellen of merken rookmelders of**

koolmonoxidemelders. Het is niet compatibel met producten uit de originele Wi-Safe serie van Sprue Safety Products.

De Wi-Safe 2<sup>®</sup> productenserie wordt momenteel uitgebreid. Ga naar [www.fireangel.eu](http://www.fireangel.eu) voor details van de nieuwste toevoegingen aan het portfolio.

## DE STROBE EN VIBRATING PAD INSTALLEREN

---

**VOORBEREIDING:** Zorg ervoor dat u deze gehele handleiding heeft gelezen en begrepen, voordat u uw strobe en vibrating pad installeert.

Uw Strobe en vibrating pad is ontworpen om samen met Rook- en Koolmonoxidemelders uit de Wi-Safe 2<sup>®</sup>-serie gebruikt te worden.

Voor optimale bescherming tegen rook en/of koolmonoxide wordt aanbevolen om één Wi-Safe 2<sup>®</sup> rookmelder te plaatsen in elke woonruimte van uw woning, inclusief slaapkamers, en één Wi-Safe 2<sup>®</sup> koolmonoxidemelder te plaatsen in elke ruimte die een apparaat op fossiele brandstof bevat, samen

met uw strobe en vibrating pad.

**OPMERKING:** Er kunnen in één afzonderlijk netwerk maximaal 50 voor Wi-Safe 2<sup>®</sup> geschikte rookmelders, koolmonoxidemelders en/of Wi-Safe 2<sup>®</sup> accessoires gekoppeld worden (“ingeregeld”).

Zorg ervoor dat alle rook- en/of koolmonoxidemelders die gebruikt worden correct geïnstalleerd en getest zijn; en juist functioneren volgens de instructies in de bijbehorende handleidingen.

## DE BATTERIJEN/ NETVOEDING AANSLUITEN

---

**OPMERKING:** Voor optimaal functioneren vereist de strobe en vibrating pad zowel voortdurende AC-netspanning als een interne batterij. De batterij die bij dit product hoort is oplaadbaar en laadt op wanneer de Strobe is aangesloten op netspanning.

1. Plug de vibrating pad-connector in de Strobe (zoals getoond in Fig. 1). Leid de draden door de bedradingsgeleider.

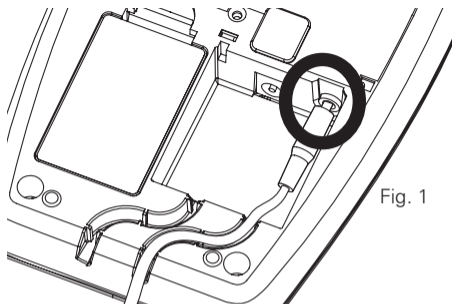

Fig. 1

2. Verwijder het deksel van de batterij aan de achterkant van de Strobe, door het klepje naar achter te trekken. Verbind de oplaadbare batterij door de aansluitpunten (rode draad aan rode draad) aan elkaar te koppelen en de connectoren vast te klikken. Terwijl u dit doet kan het voorkomen dat u de Strobe hoort piepen.

**LET OP: Koppel de netvoeding los alvorens de batterij te verbinden.**

3. Plaats de batterij in de uitsparing. De kabel voor de batterij dient onder de batterij geplaatst te worden. Leg de kabel in de onderkant van de uitsparing en plaats de batterij eroverheen met de tekst op de batterij gezicht naar beneden. Hiermee is de batterij correct geïnstalleerd.
4. Vervang het klepje van de batterij.
5. Koppel de stroomkabel en adapter aan elkaar door de plug als getoond te positioneren. Draai met de klok mee aan de adapter vast totdat hij in positie klikt (Fig. 2).



Fig. 2

Plug de stroomkabel in de Strobe. Leid de draad door de bedradingsgeleider (Fig. 3).

6. Branchez l'adaptateur secteur et mettez l'appareil sous tension. Le voyant d'alimentation vert doit s'allumer.



**OPMERKING:** Als de strobe en vibrating pad voor de eerste keer aangesloten is op netspanning zullen de oranje LED en beide rode LED's twee keer knipperen; de oranje LED zal vervolgens voortdurend branden om aan te geven dat de eenheid nog niet is "ingeregeld" op enig netwerk. Beide alarm-LED's (rook en koolmonoxide) zullen ophouden met branden. Dit gebeurt meestal als de batterij is ontkoppeld. Als de batterij geen restlading bevat, gebeurt dit wanneer de netvoeding wordt aangesloten.

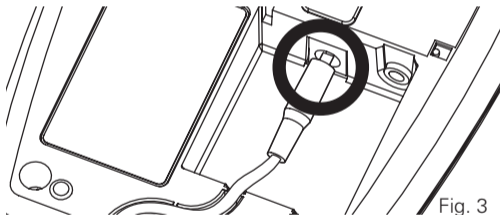

## DRAADLOOS KOPPELEN VAN DE WI-SAFE 2™ STROBE EN VIBRATING PAD AAN UW WI-SAFE 2™ ROOK- OF KOOLMONOXIDEMELDER

Geadviseerd wordt om deze "inregel"-instructies goed te lezen, alvorens te beginnen.

Een strobe inregelen in een nieuw Wi-Safe 2® systeem:

1. Plaats één van uw Rook- of koolmonoxidemelders op zijn grondplaat. U zult dit product gebruiken om te koppelen met de Strobe teneinde een netwerk te creëren.
2. Druk met een ballpoint of een soortgelijk puntig instrument kort op de inregelknop , die zich in een rond gat aan de achterkant van de Strobe bevindt, en laat deze los (Fig. 4).

Fig. 4



3. Na op deze knop gedrukt te hebben gaan de twee Alarm (rood) LED's aan de voorkant van het apparaat knipperen en vervolgens 5 seconden branden.
4. Druk gedurende deze periode, terwijl de rode LED's branden, op de test-/resetknop op de Rook- of Koolmonoxidemelder om de twee producten draadloos aan elkaar te koppelen. De Rookmelder (of Koolmonoxidemelder) laat een hoorbaar signaal horen en de rode (Alarm) LED op de Rookmelder (of Koolmonoxidemelder) knippert.
5. Test de eenheden apart van elkaar, na het inregelen van de strobe en vibratie pad op de melders, om ervoor te zorgen dat ze draadloos onderling gekoppeld zijn (zie hieronder).

### Een Strobe inregelen in een bestaand Wi-Safe 2® systeem:

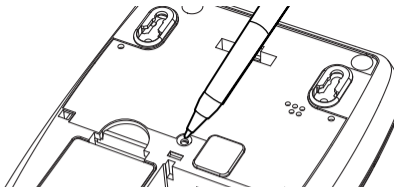
1. Kies een Rook-/Koolmonoxidemelder die reeds onderdeel is van het bestaande Wi-Safe 2® systeem. U zult dit product gebruiken om de Strobe aan een netwerk toe te voegen.
2. Volg de stappen van punt 2 hierboven. Druk om nog meer melders aan het netwerk toe te voegen op de inregelknop op de nieuwe melder, druk vervolgens op de testknop op de Strobe of op een willekeurige melder die al in het netwerk is ingeregeld.

**OPMERKING:** De batterij wordt geleverd in lege of gedeeltelijk lege toestand en moet maximaal 72 uur opgeladen worden (voortdurende verbonden met netspanning) om ervoor te zorgen dat deze volledig geladen is. Gedurende deze periode knippert de oranje fout-LED om de vijf seconden om aan te geven dat de batterij bijna leeg is. De volgende tests kunnen echter uitgevoerd worden, voordat het opladen afgerond is.

Andere Wi-Safe 2® producten (inclusief extra Lichtflitsen) kunnen op dezelfde manier in het

netwerk worden ingeregeld. De inregelknop op de Strobe bevindt zich aan de achterkant van het product.

**OPMERKING:** De oranje fout-LED knippert ook (één keer per seconde) als de vibrating pad niet juist is geïnstalleerd.

Test de eenheden apart van elkaar, na het inregelen van de strobe en vibrating pad op de melders, om ervoor te zorgen dat ze draadloos onderling gekoppeld zijn (zie volgende paragraaf).

#### **Om de Strobe te verwijderen (“Uitregelen”) van het draadloze netwerk:**

1. Druk kort op de inregelknop, die zich in een rond gat aan de achterkant van de Strobe bevindt, en laat deze los, zoals getoond (Fig. 4) Als u op deze knop drukt zullen de twee rode alarm-LED's aan de voorkant van de Strobe oplichten.
2. Druk de inregelknop nogmaals in en houdt deze even ingedrukt. De rode alarm-LED's gaan branden. Houd de knop ingedrukt, totdat de rode alarm-LED's uit gaan.

3. De rode alarm-LED's knipperen vervolgens twee keer lang en drie keer kort. De oranje fout-LED zal voortdurend branden om te bevestigen dat de Strobe niet langer gekoppeld is aan het draadloze netwerk.
4. Druk op de testknop op de Strobe. Er mogen hierdoor geen andere Wi-Safe 2<sup>®</sup> melders afgaan. Is de Strobe echter nog steeds gekoppeld, herhaal dan bovenstaande procedure.

**BELANGRIJK:** Als u de strobe en vibrating pad uit het draadloze netwerk wilt verwijderen, is het belangrijk om de eenheid “uit te regelen” van het netwerk. Doet u dat niet, dan zal het netwerk blijven proberen om met de verwijderde eenheid te communiceren, wat in een systeemfout zal resulteren.

# TESTEN VAN DE WI-SAFE 2® STROBE EN VIBRATING PAD MET ROOK-/KOOLMONOXIDEMELDERS

## Het netwerk testen vanuit de Rookmelder en Koolmonoxidemelder

Druk kort op de testknop op de rookmelder of Koolmonoxidemelder en laat deze los (Fig. 5). Het alarm produceert een hoorbaar geluid (bestaand uit 2 cycli van 3 luide pieptonen op de rookmelders, 2 cycli van 4 snelle pieptonen op koolmonoxidemelders) en stopt vervolgens automatisch. De rode alarm LED op de melder knippert tijdens het hoorbare signaal snel. Andere, draadloos gekoppelde melders, die ook onderdeel van het netwerk vormen, produceren eveneens een hoorbaar alarm en stoppen vervolgens automatisch.



Fig. 5

**Strobe:** De Strobe begint te flitsen en de bijbehorende rode (alarm)-LED gaat knipperen.

**Vibrating pad:** De vibrating pad zal trillen.

Herhaal de procedure voor alle melders in het draadloze netwerk.

## Het netwerk testen vanuit de Strobe

Druk kort op de testknop op de Strobe en laat deze los. De Strobe zal flitsen en de vibrating pad zal trillen. Tegelijkertijd gaat elke melder die draadloos aan het netwerk gekoppeld is ("ingeregeld") af, waarbij het patroon van het geluid overeenkomt met het type (rook of koolmonoxide - zie vorige paragraaf). De flitsende Strobe en vibrating pad worden geactiveerd voor de tijdsduur dat het alarm klinkt. Beide rode (alarm) LED's op de Strobe zullen een korte periode flitsen.

Dit bevestigt dat de eenheden draadloos onderling gekoppeld zijn.

## Wekelijkse Test

Geadviseerd wordt om wekelijks een zelf-test uit te voeren op alle eenheden in uw Wi-Safe 2® netwerk.

Aanvullend daarop dient het netwerk ook getest te worden wanneer:

- Er een extra melder of aanverwant product aan het systeem wordt toegevoegd.
- Er veranderingen in de structuur van uw pand zijn.
- Er significante veranderingen in de plek van grote meubelstukken of elektrische producten in uw huis zijn.
- U de batterij in enig product binnen het Wi-Safe 2™ netwerk vervangt.

De strobe en vibratie pad is nu gereed om op zijn plek te worden geplaatst.

Als u de strobe en vibratie pad tijdens de installatie voor de eerste keer test en de test niet lukt, herhaal dan de “inregel”-procedure.

Als het u niet lukt om het probleem te verhelpen, neem dan contact op met de Technische Ondersteuning **0800 311 1111**.

Dit product is volledig getest. Zoals echter bij elk elektronisch product kan er een fout optreden en

kan het voorkomen dat het geen indicatie van rook of koolmonoxide afgeeft om u tijdig op het gevaar te attenderen en u genoeg tijd te geven om te ontsnappen. Om uw niveau van veiligheid te maximaliseren dient u uw Strobe en vibratie pad en alle melders in het Wi-Safe 2® netwerksysteem wekelijks te testen om ervoor te zorgen dat het gehele systeem volledig functioneert en dat de draadloze onderlinge koppeling (RF) tussen de melders en aanverwante producten niet verbroken is.

**OPMERKING:** De strobe en vibratie pad, rook- en koolmonoxidemelders kunnen niet beschouwd worden als een substituut voor een levens- of schadeverzekering. De strobe en vibratie pad dient onmiddellijk vervangen te worden wanneer het niet functioneert en de oplaadbare batterij dient om de 5 jaar vervangen te worden.

---

## PLAATSING

---

**Waar moet de strobe en vibratie pad worden geïnstalleerd?**

Als u één strobe en vibrating pad heeft, dient die geïnstalleerd te worden in de kamer waarin u slaapt. U kunt extra lichtflitsen en schijven draadloos aan het netwerk koppelen en deze installeren in elke ruimte waar u in geval van een alarm gealarmeerd moet worden. Het is belangrijk dat u bij het installeren van extra strobe en vibrating pad deze allemaal afzonderlijk test om te controleren of ze “ingeregeld” zijn in de rest van het netwerk.

**Draadloos Bereik:** Het draadloze bereik van Wi-Safe 2<sup>®</sup> producten bedraagt meer dan 200 meter in open lucht/open zichtlijn.

Er wordt echter geadviseerd om maximaal 35 m aan te houden als de maximumafstand tussen een onderling gekoppelde Wi-Safe 2<sup>®</sup> rookmelder of koolmonoxidemelder en de strobe en vibrating pad. Dit vanwege het feit dat het bereik kan worden verminderd door muren en andere obstakels in het gebouw.

### **De vibrating pad plaatsen:**

- Onder uw kussen
- Onder een kussen op een stoel waarop u

meestal in slaap valt

Test en controleer of de vibrating pad onder alle omstandigheden te voelen is op plekken waar u in slaap kunt vallen. Zorg ervoor dat hij veilig geplaatst is en er niet uit kan vallen; liefst in een kussensloop of -hoes.

### **Het Strobe plaatsen:**

- Dicht bij een stopcontact waar het eenvoudig ingeplugd kan worden en de kabel geen struikelgevaar oplevert.
- Op een plek waar u de Strobe vanuit alle hoeken van de kamer kunt zien flitsen.
- Waar u de LED's op de voorkant van het apparaat kunt zien.
- Zorg ervoor dat de kabel van de vibrating pad eenvoudig op zijn plek gelegd kan worden onder het geselecteerde kussen.

**OPMERKING:** De Strobe kan aan een muur bevestigd worden OF op een tafel geplaatst worden.

**LET OP:** Plaats een strobe en vibratie pad niet:

- Buiten het gebouw
- In vochtige ruimte
- In een ruimte waar de temperatuur regelmatig lager dan  $-5^{\circ}\text{C}$  of hoger dan  $40^{\circ}\text{C}$  wordt
- Ergens waar het apparaat snel omgegooid of beschadigd kan worden

## DE STROBE INSTALLEREN

Zorg ervoor dat de Strobe vanuit elke hoek van de kamer zichtbaar is.

Boor om de Strobe aan de muur te bevestigen twee gaten op het juiste formaat en 64 mm uit elkaar, van het midden naar het midden, door het sjabloon te gebruiken (Fig. 6) (Waarschuwing - zorg ervoor dat u de muur controleert op elektrische bekabeling en leidingen voordat u begint met boren). In het pakket vindt u twee schroeven en twee pluggen. Druk de pluggen (indien nodig) in de geboorde gaten en draai de schroef daarin, zodat de kop van de schroef 5 mm uitsteekt vanaf de muur. Plaats de Strobe



Fig. 6

vervolgens met de haken op de schroeven (Fig. 7).

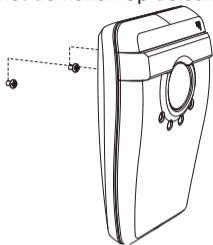

Fig. 7

Als u de Strobe op een tafel plaatst in plaats van hem aan de muur te bevestigen, zorg er dan voor dat deze er niet eenvoudig afgegooid kan worden of eraf kan glijden. De groene "power"-LED moet voortdurend branden om aan te geven dat de AC-netvoeding is aangesloten.

## BEPERKINGEN

**OPMERKING:** Deze strobe en vibrating pad is niet compatibel met producten van de originele Wi-Safe productenserie.

- De strobe en vibrating pad functioneert niet

losstaand, met andere melders dan Wi-Safe 2<sup>®</sup> melders of melders van andere producenten.

- De onderdelen waaruit de strobe en vibrating pad bestaan kunnen niet vervangen worden door onderdelen van andere producenten en een poging daartoe kan het gehele systeem onveilig maken. Sluit geen andere producten op uw Strobe aan.
- Als de Strobe met de besturingskast en de Wi-Safe 2<sup>®</sup> melder te ver uit elkaar liggen kan de strobe en vibrating pad eventueel niet reageren op het signaal van de melder (zie plaatsing).
- De strobe en vibrating pad kan soms niet reageren op het signaal van de Wi-Safe 2<sup>®</sup> melder als er obstakels zijn die het signaal significant verminderen (bijv: stalen verstevigingen in beton). Test na eventuele verbouwing of na het verplaatsen van grote meubelstukken altijd het functioneren van de strobe en vibrating pad op alle andere melders en eenheden in het netwerk.

**GEVAAR:** Dit product mag onder geen enkele



voorwaarde in water worden ondergedompeld of worden gebruikt in een gebied waar het in contact kan komen met water.

## WERKING

---

### 1. **Stand-by modus, maar niet “ingeregeld” in een netwerk.**

Die gele Störungs-LED is beleuchtet .

### 2. **Stand-by modus**

De Strobe dient, gekoppeld aan de vibrating pad, aangesloten te worden op de AC-netvoeding en op een geschikte plek geplaatst te worden. De Groene “power”-LED op de Strobe brandt permanent .

### 3. **Alarm modus**

**Strobe** – Flitsende lichtstraal en hetzij rook of koolmonoxide rode (alarm) LED knippert - Alarm.

**Vibrating pad** – Trillende waarschuwing.

Wanneer een Wi-Safe rook- of koolmonoxidemelder in de “alarm”-stand gaat, zal de BETREFFENDE rode alarm-LED branden, gaat de Strobe voortdurend

knipperen en de vibrating pad voortdurend trillen.

De manier waarop de Strobe en vibrating pad waarschuwt is hetzelfde voor beide alarmtypes, d.w.z. dat de Strobe op exact dezelfde manier flitst en de vibrating pad op exact dezelfde manier trilt, ongeacht of het alarm wordt veroorzaakt door een rook- of koolmonoxidemelder.

Als zowel de rook- als koolmonoxidemelder in de “alarm”-modus staan, knippert alleen de rook-LED.

**OPMERKING:** De Strobe stopt met flitsen, de rode LED stopt met knipperen en de vibrating pad stop met trillen, wanneer de melder die het signaal verstuurt wordt gereset of is opgehouden als er niet langer gevaar dreigt.

Reset een melder alleen als u zeker weet dat er geen onmiddellijk gevaar van Brand of Koolmonoxide is.

### **Apparaat lokaliseren:**

Als het netwerk zich in de alarm modus bevindt zal een druk op de testknop van enig apparaat in het netwerk alle andere melders in het netwerk gedurende 2 minuten tot stilte brengen, behalve de

melder die rook of koolmonoxide heeft gedetecteerd. Hierdoor kunt u de melder identificeren/lokaliseren, die het alarm heeft ingeschakeld. Indien nodig kan de melder die het alarm in gang heeft gezet tot stilte gebracht worden.

## **LOSKOPPELEN VAN DE NETSPANNING/STROOMUITVAL**

De Strobe en vibrating pad is ontworpen om gevoed te worden door netspanning. De interne, oplaadbare batterij levert ook nog stroom als de netspanning wegvalt. Met een volledig opgeladen batterij kan de Strobe en vibrating pad nog drie dagen functioneren. Gebruik alleen de batterij die in het pakket is meegeleverd of een echt FireAngel substituuut. Andere batterijen kunnen de uitrusting beschadigen of een veiligheidsrisico veroorzaken.

**WAARSCHUWING:** Wanneer de netspanning is afgesloten zal de groene power LED niet meer branden en de oranje (fout) LED zal om de 5 seconden 2 keer knipperen. Sluit de Strobe zo snel mogelijk weer aan op netspanning om de batterij op te laden en het functioneren te continueren.

**Wanneer de oranje (fout) LED om de 5 seconden knippert terwijl de groene power-LED niet brandt, herstel dan METEEN de stroomtoevoer naar de eenheid, omdat de batterij erg leeg is en wellicht niet meer functioneert in een alarmsituatie.**

**OPMERKING:** Als de Strobe weer aangesloten is op de netspanning blijft de oranje (fout) LED om de 5 seconden knipperen totdat de batterij volledig opgeladen is.

# PRODUCTINDICATOREN (LEDS)

STATUS	ACTIVITEIT STROBE/PAD	POWER GROEN	ROOK ROOD	FOUT ORANJE	CO ROOD	ACTIE GEWENST
Standby modus		AAN				Niet vereist.
Netvoeding niet aangesloten of op batterijvermogen				Knippert om de vijf seconden twee keer		Sluit het Strobe opnieuw aan op netspanning.
Vibrating pad niet verbonden met strobe		AAN (mits Strobe is aangesloten op netspanning)		Knippert één keer per seconde		Sluit de vibrating pad opnieuw aan op het strobe.
Netvoeding niet aangesloten en batterijvermogen laag	Strobe piept			Knippert om de 5 seconden		Herstel METEEN de stroom naar de eenheid, omdat de batterij bijna leeg is.
Alarm modus Rook	Strobe flitst/pad trilt	AAN (mits Strobe is aangesloten op netspanning)	Knippert			Alarm - brand - ontruim pand.
Alarm modus Koolmonoxide	Strobe flitst/pad trilt	AAN (mits Strobe is aangesloten op netspanning)			Knippert	Alarm - koolmonoxide - Open ramen en ontruim pand.

STATUS	ACTIVITEIT STROBE/PAD	POWER GROEN	ROOK ROOD	FOUT ORANJE	CO ROOD	ACTIE GEWENST
Unit fout		AAN (mits Strobe is aangesloten op netspanning)		Knippert snel		Neem contact op met technische ondersteuning.
Netwerkfout				Knippert elke seconde twee keer		Zorg ervoor dat elk alarm en Wi-Safe 2® apparaat op de juiste manier is bevestigd en werkt.
Niet ingeregeld				Brandt		Volg de inregelprocedure.
Aan het opstarten	Strobe Eenheid piept met reeks pieptonen		Knippert twee keer (eenmalig)	Knippert twee keer (eenmalig)	Knippert twee keer (eenmalig)	Niet vereist.

## WAT MOET U DOEN ALS UW STROBE EN VIBRATING PAD AFGAAN

**LET OP:** Ga er onder alle omstandigheden van uit dat uw strobe en vibratie pad reageert op een echte alarmsituatie, die is veroorzaakt door een rookalarm of een koolmonoxidemelder.

**Het type incident dat ervoor zorgt dat de strobe en vibratie pad afgaan wordt op de Strobe aangegeven:**



### **Rookalarm**

De Rook (rode) LED knippert.



### **Koolmonoxidemelder**

De CO (rode) LED knippert.



### **Rook- en CO-Alarm**

De Rook (rode) LED knippert.

## **WAT MOET U DOEN ALS EEN ROOKMELDER DE STROBE EN VIBRATING PAD LAAT AFGAAN**

---

### **Wat te doen bij brand in huis**

Wanneer u een ontruimingsplan heeft en regelmatig ontruimingsoefeningen uitvoert met uw gezin, dan is de kans groter dat u en uw gezin veilig kunnen vluchten. Neem de onderstaande regels bij elke ontruimingsoefening met uw kinderen door. Bij een echte noodsituatie zal iedereen zich deze regels dan beter kunnen herinneren.

- Raak niet in paniek, maar blijf kalm. U kunt het ontruimingsplan beter uitvoeren als u helder kunt denken en weet wat er is geoefend.

- Laat, indien mogelijk, iedereen in huis weten dat er brand is.
- Verlaat dan het huis zo snel mogelijk. Vlucht via de route zoals beschreven in het ontruimingsplan. Verspil geen tijd door u aan te kleden of spullen te pakken.
- Voel aan de deuren om te controleren of ze heet zijn. Zo ja, laat ze dan dicht en gebruik een andere vluchtroute.
- Blijf laag bij de vloer. Rook en hete gassen stijgen op.
- Bedek uw neus en mond met een doek (indien mogelijk nat). Haal kort en ondiep adem.
- Houd deuren en ramen gesloten. Open ze uitsluitend om te vluchten.
- Ga naar de vooraf afgesproken ontmoetingsplek als u het huis heeft verlaten. Controleer of iedereen er is.
- Zodra u buiten bent, bel dan zo snel mogelijk 112 om de brand te melden. Gebruik indien mogelijk een telefoon met een vaste lijn (buren, telefooncel) in plaats van een mobiele telefoon.

Als de verbinding voortijdig wordt verbroken, kan de locatie van een vaste lijn worden getraceerd aan de hand van het nummer.

- Geef uw naam en adres door.
- Ga niet terug naar binnen voordat de brandweer heeft aangegeven dat de situatie veilig is. Wanneer u, na extreme voorzichtigheid in acht genomen te hebben, heeft kunnen bevestigen dat uw strobe en vibrating padsysteem is afgegaan door een vals alarm (wat van tijd tot tijd kan voorkomen door koken of andere niet-noodsituaties), dient u de melder die is afgegaan tot stilte brengen. Daardoor houdt de vibrating pad op met trillen en de Strobe met flitsen. Het is belangrijk om evacuatieplannen te oefenen en iedereen in huis, inclusief kinderen, te laten zien wat te doen in geval van een alarm.

Neem contact op met uw lokale brandweer. Zij kunnen u tips geven voor het verbeteren van de brandveiligheid van uw woning en voor het opstellen van een ontruimingsplan.

## **WAT MOET U DOEN ALS EEN KOOLMONOXIDEMELDER DE STROBE EN VIBRATING PAD LAAT AFGAAN**

---

**Ga er van uit dat er koolmonoxide in uw huis is gedetecteerd.**

### **WAT MOET U DOEN IN GEVAL VAN EEN KOOLMONOXIDEMELDER**

**WAARSCHUWING:** Een luid alarm waarschuwt dat er ongebruikelijk hoge en mogelijk dodelijke hoeveelheden koolmonoxide aanwezig zijn. Negeer dit alarm nooit; verdere blootstelling kan dodelijk zijn. Controleer de aanwezige personen onmiddellijk op koolmonoxidevergiftiging (zie producthandleiding) en neem contact op met de betreffende autoriteiten om alle koolmonoxideproblemen op te lossen.

### **NEGEER NOOIT EEN ALARMSIGNAAL.**

#### **Wat te doen tijdens een alarm:**

- Blijf rustig en open ramen en deuren om het pand te ventileren.

- Stop met het gebruik van alle apparaten die brandstof gebruiken en zorg er, indien mogelijk, voor dat deze uitgeschakeld zijn.
- Ontruim het pand en laat de deuren en ramen open.
- Bel uw gasleverancier op hun nummer voor noodgevallen; bewaar het telefoonnummer op een geschikte plaats.
- Betreed het pand niet weer totdat het alarm is gestopt. Bij blootstelling aan frisse lucht kan het tot 10 minuten duren, voordat de sensor schoon is en het alarm stopt. Dit is afhankelijk van de hoeveelheid koolmonoxide die is gedetecteerd.
- Haal onmiddellijk medische hulp voor iedereen die lijdt aan de gevolgen van koolmonoxidevergiftiging (hoofdpijn, misselijkheid, slaperigheid) en geef aan dat verdenking van koolmonoxidevergiftiging is.
- Gebruik de apparaten niet opnieuw, totdat deze door een expert gecontroleerd zijn. Neem in geval van een apparaat dat op gas werkt contact op met een door het gasbedrijf geregistreerde vakman.

## REPARATIE

---

**WAARSCHUWING:** probeer uw strobe en vibratie padsysteem NIET te repareren. Uw Wi-Safe 2<sup>®</sup> strobe en vibratie pad is een afgesloten AC-elektrisch apparaat en er mag niet geprobeerd worden om het omhulsel van enig deel van het systeem te openen. Pogingen om een omhulsel te openen zullen:

- Uw systeem beschadigen
- Mogelijk resulteren in blootstelling aan een mogelijk dodelijke elektrische schok
- De werking ervan belemmeren
- Uw garantie ongeldig maken

Als uw Wi-Safe 2<sup>®</sup> strobe en vibratie pad niet juist functioneert en u het probleem na het raadplegen van de paragraaf "Problemen Oplossen" niet kunt verhelpen, neemt u dan contact op met Technische Ondersteuning.

De meegeleverde batterij is speciaal voor dit apparaat gekozen, maar moet bij normale gebruiksomstandigheden om de 5 jaar vervangen worden. Als de oranje (fout) LED tijdens normaal

gebruik (d.w.z. minimaal 72 uur verbonden met netspanning) om de 5 seconden knippert terwijl de groene LED brandt, neem dan contact op met Technische Ondersteuning.

**BELANGRIJK:** Niet vervangen door een ander type batterij.



# PROBLEMEN OPLOSSEN

De vibrating pad trilt niet tijdens het testen	Controleer of de vibrating pad op juiste wijze is aangesloten op de Strobe. Als het juist is aangesloten en de fout-LED (oranje) na minuten knippert, neem dan contact op met Technische Ondersteuning op <b>0800 311 1111</b> .
De Strobe is verbonden met de Stroomtoevoer, maar de Power-LED (groen) brandt niet	Controleer of de stroomtoevoer is aangesloten en ingeschakeld op een werkend stopcontact.
De Fout-LED (oranje) knippert voortdurend om de 5 seconden	Herstel snel stroomtoevoer naar de Strobe-eenheid. Als de Strobe-eenheid is ingeplugd op de netspanning en ten minste 72 uur heeft aangestaan, kan de batterij kapot zijn. Bel Technische Ondersteuning op <b>0800 311 1111</b> .
De power-LED (groen) brandt en de fout-LED (oranje) brandt ook voortdurend	De Strobe-eenheid is niet onderling gekoppeld ("ingeregeld") met de rest van het netwerk. Als u de eenheid heeft ingeregeld en dit regelmatig plaatsvindt, bel dan Technische Ondersteuning op <b>0800 311 1111</b> .
De Strobe en vibrating pad reageert niet op een rook- of koolmonoxidemelder dat wordt getest	Controleer of de melder en de strobe en vibrating pad op juiste wijze onderling gekoppeld zijn ("ingeregeld"). Controleer of de eenheid binnen het bereik vallen. Zie: "Plaatsing". Als de Strobe en vibrating pad nog steeds niet reageert, bel dan Technische Ondersteuning op <b>0800 311 1111</b> .
De Fout-LED (oranje) knippert twee keer, snel	Eén of meer melders in het netwerk ontbreken, zijn kapot of uitgeschakeld (van hun basisplaat verwijderd).
De eenheid piept één keer per minuut	Verwijs naar productindicatoren (blz. 14) voor LED knipperpatroon. Neem bij twijfel contact op met Technische Ondersteuning op <b>0800 311 1111</b> .

# VERWIJDERING

---



Afgedankte elektrische apparaten mag u niet weggooien bij het huishoudelijk afval. Uw strobe en vibrating pad dient weggegooid te worden conform de regels omtrent het weggooiën van elektronische en elektrische apparatuur WEEE. Recycle als dat mogelijk is. Vraag uw lokale autoriteit, verkoper of neem contact

op met ons technische ondersteuningsteam voor advies over recycling/weggooien, omdat de regels per regio verschillen. "Regel" u de strobe eerst "uit" uit het draadloze netwerk en ontkoppel de batterij in de strobe voordat u dat weggooit. Doet u dit niet, dan kan er een systeemfout ontstaan.

**WAARSCHUWING: NIET PROBERENTE OPENEN. NIET VERBRANDEN.**

## BEPERKTE GARANTIE

---

Sprue Safety Products Ltd garandeert de oorspronkelijke koper dat zijn bijgesloten Wi-Safe 2<sup>®</sup> strobe en vibrating pad alarm (W2-SVP-630-EU) gedurende een periode van 5 (vijf) jaar na datum van aankoop vrij blijft van defecten aan materialen en vakmanschap, bij normaal gebruik in huis en bij normaal onderhoud. Mits geretourneerd met betaalde verzendkosten en bewijs van de aankoopdatum, garandeert Sprue Safety Products Ltd hierbij dat zij, gedurende de periode van 5 (vijf) jaar, beginnend vanaf de aankoopdatum, naar eigen inzicht, instemt met het gratis vervangen van het artikel. De garantie van elke vervanging W2-SVP-630-EU blijft bestaan voor het restant van de periode van de originele garantie met betrekking tot het oorspronkelijk

gekochte product; dat wil zeggen vanaf de oorspronkelijke aankoopdatum en niet vanaf de datum van ontvangst van het vervangende product. Sprue Safety Product Ltd behoudt zich het recht voor om een alternatief product aan te bieden, dat gelijk is aan het product dat wordt vervangen, wanneer het originele model niet langer verkrijgbaar of op voorraad is. Deze garantie geldt voor de originele koper van het product en vanaf de oorspronkelijke aankoopdatum. De garantie is niet overdraagbaar. Een aankoopbewijs is verplicht. Onder deze garantie valt niet schade die voortkomt uit een ongeluk, misbruik, ontmanteling, verkeerd gebruik of gebrek aan redelijk onderhoud van het product of gebruik van het product dat niet overeenkomt met de gebruikershandleiding. De garantie beslaat geen gebeurtenissen en omstandigheden die buiten de invloed van Sprue Safety Products Ltd vallen, zoals natuurgeweld (brand, erg slecht weer, etc.) De garantie geldt niet voor winkels, service centers, distributeurs of agenten. Sprue Safety Products Ltd erkent geen wijzigingen in deze garantie door derden.

Sprue Safety Products Ltd is niet aansprakelijk voor enige directe of indirecte schade veroorzaakt door de schending van een expliciete of impliciete garantie. Behalve voor zover toegestaan door de toepasselijke wetgeving, is elke impliciete garantie van verkoopbaarheid of geschiktheid voor een bepaald doel in duur beperkt tot 5 jaar. Deze garantie heeft geen invloed op uw wettelijke rechten. Behalve in geval van overlijden of lichamelijk letsel, is Sprue Safety Products Ltd is niet aansprakelijk voor enig verlies van gebruik, schade, kosten of boetes met betrekking tot dit product, voor alle verlies, schade of indirecte of gevolgschade kosten die door u of een andere gebruiker van dit product zijn opgelopen. Als een vervanging onder garantie vereist is, retourneert u het product naar uw leverancier.





**Wi-Safe // 2<sup>®</sup>**

Unser gesamtes Portfolio an Rauch-und Kohlenmonoxidmeldern finden Sie unter **[www.fireangel.eu](http://www.fireangel.eu)**

Retrouvez toute la gamme de détecteurs avertisseurs de fumée et de monoxyde de carbone sur

**[www.fireangel.eu](http://www.fireangel.eu)**

Voor een volledige selectie rook- en koolmonoxidemelders ga naar **[www.fireangel.eu](http://www.fireangel.eu)**